

empowering electric life.



Manual

Elli Charger

Elli Charger Connect

Elli Charger Pro



EN

ES

PL

EL



Manufacturer of this wallbox:

EVBox Manufacturing B.V.
P/A Fred. Roeskestraat 115,
1076 EE, Amsterdam, NL

Installation and User Manual

english

| | |
|--|-----------|
| 1. General information and scope | 3 |
| 1.1. Scope of the document | 3 |
| 1.2. General information | 3 |
| 1.3. Safety precautions | 4 |
| 1.4. Technical specifications | 7 |
| 2. Product information | 10 |
| 3. Charge with the wallbox | 11 |
| 3.1. Start and stop a charging session | 11 |
| 3.2. Status indication | 12 |
| 4. Prepare for installation | 15 |
| 4.1. Content of delivery | 15 |
| 4.2. Prerequisites for installation | 16 |
| 4.3. Tools and material needed | 18 |
| 4.4. Notice on installation | 20 |
| 5. Install wallbox | 22 |
| 5.1. Install wall bracket | 23 |
| 5.2. Prepare main assembly for installation | 23 |
| 5.3. Mount main assembly onto wall bracket | 25 |
| 5.4. Assemble wallbox | 25 |
| 6. Set DIP-switches | 29 |
| 7. Configure Elli Charger Connect and Pro | 34 |
| 7.1. Privacy information | 34 |
| 7.2. Configure the Elli Charger Connect and Elli Charger Pro locally | 38 |
| 7.3. Pair Elli Charger Connect and Elli Charger Pro to Elli Account | 39 |
| 8. Commissioning | 40 |
| 9. Maintenance | 40 |
| 10. Troubleshooting | 41 |
| 10.1. Error states of the wallbox | 41 |
| 10.2. Adjust the length of the charging cable | 46 |
| 11. Decommissioning | 47 |
| 12. Disposal | 47 |
| 13. Appendix | 48 |
| 13.1. Warranty | 48 |
| 13.2. EU Declaration of conformity | 48 |
| 13.3. Glossary | 49 |

1. General information and scope

1.1. Scope of the document

Keep this manual for the entire life cycle of the product.

The following installation-related and troubleshooting chapters are intended for qualified personnel, such as certified electricians, who can correctly and safely install the wallbox and identify potential danger:

— Chapters: 1, 4, 5, 6, 8, 9, 10, 11 and 12.

The following usage-related chapters are intended for end-users to correctly and safely operate the wallbox:





— Chapters: 1, 2, 3, 7 and 13.

Legal information

© 2020 EVBox Manufacturing B.V. - all rights reserved. Nothing from this document may be modified, reproduced, processed, or distributed in any form or by any means, without the prior written permission of EVBox.

1.2. General information

Product and environmental characteristics

| | |
|---|--|
|  | <p>The charging station has been CE-certified by the manufacturer and bears the CE logo. The relevant declaration of conformity may be obtained from the manufacturer.</p> |
|  | <p>The charging station complies with the RoHS Directive (RL 2011/65/EU). The relevant declaration of conformity may be obtained from the manufacturer.</p> |
|  | <p>Electrical and electronic appliances, including accessories, must be disposed of separately from the general municipal solid waste.</p> |
|  | <p>Recycling of materials saves raw materials and energy and makes a major contribution to conserving the environment.</p> |

1.3. Safety precautions

Read and obey the following safety precautions before you install, service or use your charging station. A qualified electrician must ensure that the charging station is installed in accordance with the relevant country-specific standards and local regulations.

Symbols

The symbols used in this manual have the following meaning:

| Symbols used and their explanations | |
|---|--|
|  | This symbol indicates that the illustrations corresponding to the indicated chapter are to be found in manual B. |
| 1., a. or I. | Actions to be followed in the stated order. |
| — | Actions to be followed in a non-specific order. |
| NOTE: | Texts with this symbol contain supplementary information. |

Highlighted sections



DANGER

Texts with this symbol contain information regarding hazardous situations which will cause death or severe injuries if ignored.



WARNING

Texts with this symbol contain information regarding hazardous situations which could cause death or severe injuries if ignored.



CAUTION

Texts with this symbol contain information regarding hazardous situations which could cause minor or moderate injuries if ignored.

The following sections contain general information that applies when installing and using the wallbox.



DANGER

Operating the wallbox when it indicates an error state, or when the wallbox or the charging cable have cracks, show extensive wear, or other physical damage, will result in the risk of electric shock, which will cause severe injuries or death.

- Do not operate the wallbox if it is physically damaged.
- In the event of danger and/or an accident, a certified electrician must immediately disconnect the electrical supply from the Wallbox.
- See chapter Troubleshooting for explanation and further instructions on indicated error states.
- Contact support@elli.eco or your distributor if you suspect that the wallbox or cable is damaged.

Some electric vehicles release hazardous or explosive gasses when charging which will result in the risk of explosion, and thus cause severe injuries or death.

- Refer to your vehicle user manual to check if your vehicle releases hazardous or explosive gases when charging.
- Follow the instructions given in the vehicle user manual before choosing the location of the charging station.

Extensive exposure of the wallbox to water or handling the wallbox with wet hands will result in the risk of electric shock, which will cause severe injuries or death.

- Do not direct powerful jets of water toward or onto the wallbox.
- Never operate the wallbox with wet hands.
- Do not put the charging plug into any liquid.

Not following the installation instructions given in this manual will result in the risk of electric shock to users, which will cause severe injuries or death.

- Read this manual before installing the wallbox.
- If you are unsure about how to use the wallbox after reading this manual, ask for help at support@elli.eco or visit your local dealer for more information.
- Do not allow children to operate the wallbox.
Adult supervision is required when children are near a wallbox that is in use.

Servicing of the wallbox or its components by non-qualified personnel will result in the risk of electric shock and damage to the wallbox, which will cause severe injury or death.

- The user must not attempt to service or repair the wallbox as it does not contain user-serviceable parts.
- The wallbox must only be serviced, repaired or relocated by a qualified electrician.

**WARNING**

Improper usage of the wallbox may result in damage to the wallbox, which may cause injury or death.

- Read this manual before using the wallbox.
- If you are unsure about how to use the wallbox after reading this manual, ask for help at support@elli.eco or visit your local dealer for more information.
- Do not allow children to operate the wallbox.
Adult supervision is required when children are near a wallbox that is in use.

Using adapters, conversion adapters or cord extensions with the wallbox may result in technical incompatibilities and can result in damage to the wallbox, and thus cause injuries or death.

- Use this charging station to charge Mode 3 compatible electric vehicles only.
- Refer to your vehicle user manual to check if your vehicle is compatible.

Exposure of the wallbox to heat sources or flammable substances can result in damage to the wallbox, and thus cause injuries or death.

- Make sure that the wallbox or the charging cable never come into direct contact with heat sources.
- Do not use explosive or readily flammable substances near the wallbox.

Using the wallbox under conditions not specified in this manual may result in damage to the wallbox, which may cause injury or death.

- Only use the wallbox under the specified operating conditions, see chapter Technical specifications.

**CAUTION**

Charging the electric vehicle with the charging cable not being completely unwound may result in overheating of the cable, which can damage the wallbox.

- Make sure to completely unwind the charging cable and avoid overlapping loops before charging your electric vehicle.

Putting fingers into or leaving other objects inside the plug port (for example during cleaning) may cause injury or damage to the wallbox.

- Do not put your fingers into the plug port.
- Do not leave objects inside the plug port.

Use of devices with (electro) magnetic properties in the vicinity of the wallbox may cause damage to the wallbox and affect its operation.

- Keep and use (electro) magnetic devices a safe distance from the wallbox.

Transport and storage

- Disconnect input power before removing the charging station for storage or relocation.
- Only transport and store the charging station in its original packaging.
No liability can be accepted for damage incurred when the product is not transported in its original packaging.
- Store the charging station in a dry environment in the temperature range given in the specifications.

1.4. Technical specifications

| Feature | Description |
|---------------------------------|------------------------------|
| Electrical properties | |
| Connection capacity | 1-phase, 230 V, 32 A, 50 Hz. |
| | 3-phase, 400 V, 16 A, 50 Hz. |
| Charging capacity | 7.4 kW (1-phase - 32 A). |
| | 11 kW (3-phase - 16 A). |
| Charge mode | Mode 3 (IEC 61851) |
| Fixed charging cable | Type 2 plug (IEC 62196-2). |
| Number of fixed charging cables | 1. |
| Charging cable length | 4.5 m or 7.5 m. |

| | |
|----------------------------------|--|
| Installation wiring | 16 A installation input terminals: 1 - 6 mm ² . |
| | 32 A installation input terminals: 1 - 10 mm ² . |
| Metering | Optional, for Elli Charger Pro. |
| Safety and certification | |
| Upstream installation protection | Minimum dedicated 1-phase 32 A (32 A station) or 3-phase 16 A (16 A station) upstream circuit breaker and at minimum RCD type A (30 mA AC). Check local installation requirements if additional measures are required. |
| Static power limitation | Via DIP-switches. |
| Earth leakage sensor (ELS) | 6 mA DC. |
| Ground loss monitor | Physical connection monitoring, without ground quality monitoring |
| Overload protection | Via CT coils - optional comfort feature. |
| CT coils supported | Invasive / non-Invasive - 40 A - 200 A, brands: VAC, LEM, and Nidec. See chapter Set DIP-switches for the supported models. |
| Operating temperature range | -30 °C - +50 °C. |
| Storage temperature range | -30 °C - +85 °C. |
| Operating humidity | Max. 95 % - non-condensing. |
| Maximum installation height | Max. 4000 m above sea level. |
| Enclosure ratings | IP54 (IEC 60529), IK10 (IEC 62262). |
| Certification | See EU Declaration of conformity |
| Safety Class | Safety Class I (the charging station is equipped with a ground terminal for safety) and overvoltage Category III. |
| Power supply input | EV Supply equipment permanently connected to AC supply network. |
| Normal Environmental conditions | Outdoor use. |
| Access | Equipment for locations with non-restricted access. |

| Connectivity | |
|--|---|
| Authorization* | NFC / RFID (ISO 14443, ISO 15693). |
| Status indication / HMI (Human Machine Interface) | LED based HMI. |
| Communication standard* | Wi-Fi 2.4 / 5 GHz, Ethernet (via RJ45 connection), optional 4G / LTE. |
| Communication protocol to backend* | Ocpp 2.0J. |
| Communication protocol to Home Energy Management System* | EEBus. |
| Local configuration* | via Configuration Manager. |
| Physical properties | |
| Housing | Polycarbonate. |
| Front panel | Polycarbonate and hardened glass. |
| Bezel | Acrylonitrile Styrene Acrylate (ASA). |
| Mounting bracket | Steel (zinc plated). |
| Dimensions (W x H x D) | 297 mm x 406 mm x 116 mm. |
| Weight | <ul style="list-style-type: none"> — 1-phase 32 A station with 4.5 m charging cable ~ 6 kg. — 1-phase 32 A station with 7.5 m charging cable ~7 kg. — 3-phase 16 A station with 4.5 m charging cable ~ 6 kg. — 3-phase 16 A station with 7.5 m charging cable ~ 7 kg. |
| Mounting method | Stationary equipment, mounted on walls (preferred method), poles or equivalent positions – surface mounted. |
| Color | Platinum gray with electric white bezel. |

* For Elli Charger Connect and Elli Charger Pro only.

2. Product information

The table below contains the available product configurations for the Elli Charger models.

| Features | Elli Charger | Elli Charger Connect | Elli Charger Pro |
|---|--------------|----------------------|------------------|
| Maximum output power 7.4 kW (1-phase) | ✓ | ✓ | ✓ |
| Maximum output power 11 kW (3-phase) | ✓ | ✓ | ✓ |
| Attached charging cable Type 2 (4.5 m or 7.5 m) | ✓ | ✓ | ✓ |
| Alternating Current (AC) charging | ✓ | ✓ | ✓ |
| Integrated Direct Current (DC) fault current detection | ✓ | ✓ | ✓ |
| Wi-Fi / Ethernet communication | | ✓ | ✓ |
| LTE mobile network communication | | ✓* | ✓ |
| Data transfer according to OCPP 2.0J | | ✓ | ✓ |
| Access control with charge card | | ✓ | ✓ |
| Remote access via Elli App | | ✓ | ✓ |
| Remote software update / diagnostic | | ✓ | ✓ |
| MID certified power consumption recording and calculation | | | ✓ |

* Option

3. Charge with the wallbox

WARNING

Using a damaged wallbox or a damaged charging cable may expose the user to electric components and result in the risk of electric shock, which may cause injury or death.

- Always check that the wallbox, the charging cable, and the charging plug are free of damage before starting a charging session.
- Always check that the contact area of the charging plug is free from dirt and moisture before starting a charging session.
- Make sure that the charging cable cannot become damaged (kinked, jammed or driven over).
- Take precautions so that the charge plug does not come into contact with heat sources, dirt or water.

3.1. Start and stop a charging session

1. Start charging.

- Plug the charging cable into your car.
- Optionally, hold your charge card (RFID card) in front of the reader on the charging station to start charging.*

2. Your car is charging.

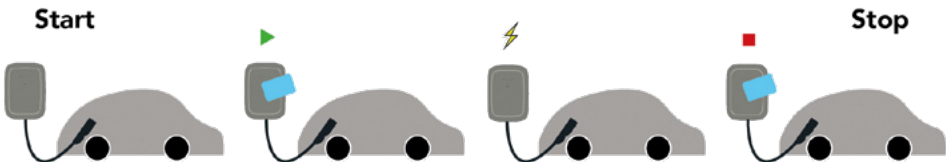

3. Stop charging.

- Optionally, hold your charge card (RFID card) in front of the reader on the charging station to stop charging.*
- Unplug the charging cable from your car.

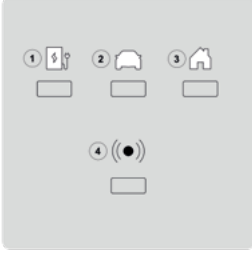

* For Elli Charger Connect and Elli Charger Pro only.

3.2. Status indication

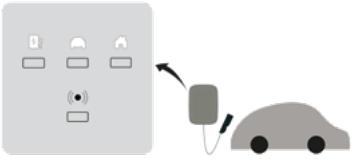
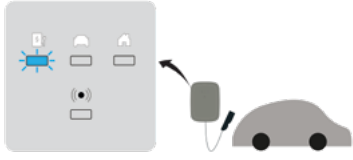
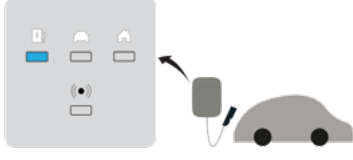
| LED description | LED states |
|--|--|
|  |  |
| 1. Wallbox state | 5. Solid LED |
| 2. Vehicle state | 6. Flashing LED |
| 3. House state | 7. State remains unchanged |
| 4. RFID state | 8. Off |
| State description | Display |
| Off or energy saving. |  |
| Wallbox is starting up. Wait until the wallbox is ready to charge.* |  |
| Configuration Manager accessible via Wi-Fi hotspot. Be aware that charging is not possible during this state.* |  |

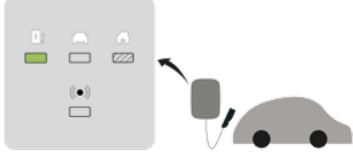
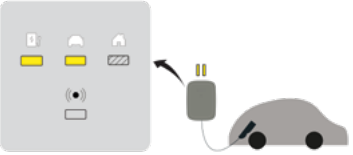
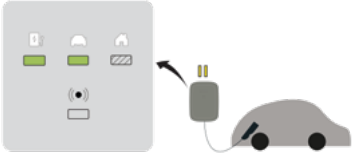
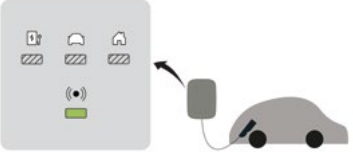
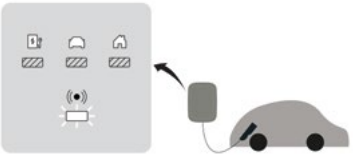
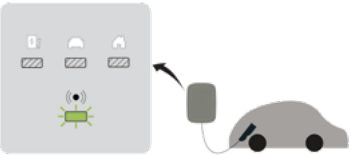
| State description | Display |
|--|---|
| Idle - ready to charge. |  |
| Car plugged in, charging paused by wallbox, App, or infrastructure. The charging session will continue when allowed. |  |
| Car plugged in, not charging, car paused / fully charged. |  |
| Car plugged in, waiting for charge card/ NFC input or remote authorization.* |  |
| Car plugged in, charge card/NFC authorization pending.* |  |
| Authorization / Remote Start accepted.* |  |

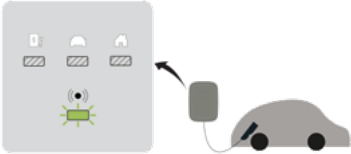
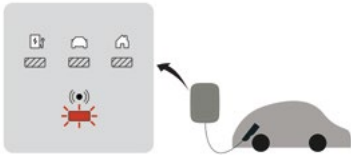
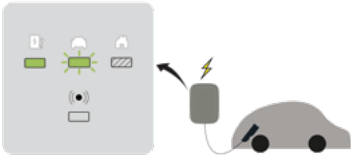
| State description | Display |
|--|---|
| Authorization / Remote Start accepted.* |  <p>The wallbox display shows three icons at the top: a card, a car, and a house, each with a green checkmark. Below these is a green car icon with a green lightning bolt, indicating successful authorization. An arrow points from the wallbox to a car plugged into the charging station.</p> |
| Car plugged in, charge card / NFC rejected.* |  <p>The wallbox display shows the same three icons at the top, but with red X marks over them. Below is a red car icon with a red lightning bolt, indicating a rejected charge card or NFC. An arrow points from the wallbox to a car plugged into the charging station.</p> |
| Car plugged in, charging. |  <p>The wallbox display shows the three icons at the top with green checkmarks. Below is a green car icon with a green lightning bolt, indicating the car is plugged in and charging. An arrow points from the wallbox to a car plugged into the charging station, with a lightning bolt symbol next to the charging cable.</p> |

* For Elli Charger Connect and Elli Charger Pro only.

NOTE: If the wallbox shows other states than the ones described above, see Error states of the wallbox for more information.

4. Prepare for installation



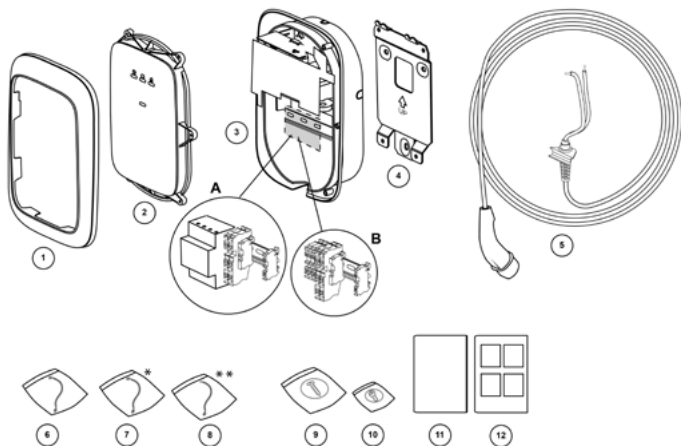

4.1. Content of delivery



| Position | Description | Quantity |
|----------|--|----------|
| 1 | Bezel | 1 |
| 2 | Front cover | 1 |
| 3 | Main assembly A. Elli Charger Pro with kWh meter B. Elli Charger or Elli Charger Connect with feed-through terminals | 1 |
| 4 | Wall bracket | 1 |
| 5 | Charging cable | 1 |
| 6 | HMI cable | 1 |
| 7 | RFID cable * | 1 |
| 8 | RS485 cable ** | 1 |
| 9 | Fastening kit for main assembly | 1 |
| 10 | Fastening screws for front cover | 1 |
| 11 | Installation and User Manual A | 1 |
| 12 | Installation Manual B | 1 |

* For Elli Charger Connect and Elli Charger Pro only. ** For Elli Charger Pro only.

Your Elli Charger Pro comes equipped with a kWh meter, and it is compatible with different types of kWh meters. For example, a 3-phase kWh meter will also be compatible in a 1-phase wallbox, as shown in the following table.

| Possible combinations | 1-phase kWh meter | 3-phase kWh meter |
|--------------------------|---|---|
| 1-phase Elli Charger Pro |  |  |
| 3-phase Elli Charger Pro |  |  |

4.2. Prerequisites for installation



DANGER

Working on electric installations without proper precautions will result in the risk of electric shock, and thus cause severe injury or death.

- The installation must only be performed by qualified electricians.
- Make sure that connection of the electrical power cannot occur during installation.
- Put up caution tape and warning signs to mark the working areas.
Make sure no unauthorized persons enter the working areas.

Choose location

- Position the wallbox, where possible, in surroundings where it is not exposed to extreme sunlight and vulnerable to external damage.
- The wall must have a flat structure and must be able to hold a load of at least 100 kg.
- The minimum free space around the wallbox must be a minimum of 300 mm.

Pre-installation checklist

- The local installation regulations are identified and are followed.
- A miniature circuit breaker (MCB) and residual current device (RCD) must be installed upstream and have ratings that correspond to the local power supply as well as to the required charging power.
- The following installation instructions are obeyed.
- The recommended tools (additional tools needed) are available on site.
See chapter Tools and material needed for more information.
- The plugs, screws, and drill bits to be used for mounting the wall bracket are suitable for the wall structure at the place of installation.
- The bending radius of the power supply cable is within tolerances during and after installation.
- The bending radius of the charging cable is within tolerances during installation and storage.

- The configuration of the supply cable, Ethernet cable (optional) and CT coils (optional) is determined.
- The Set DIP-switches chapter is consulted for the list of supported CT coils.
- A single multi-core cable must be used for connecting multiple CT coils for overload protection.

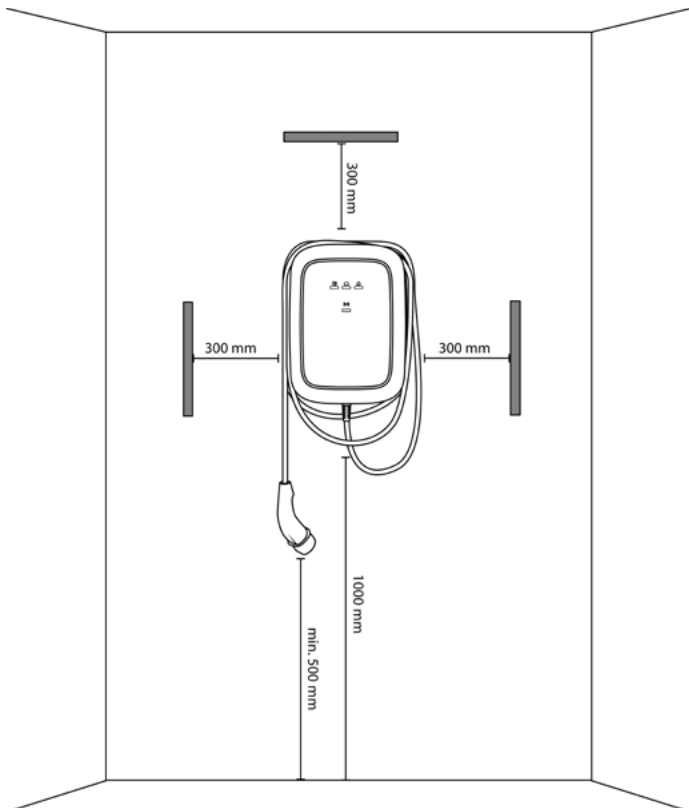

NOTE: The above illustration indicates a standard installation height. Observe and comply with the local accessibility regulations.

4.3. Tools and material needed

A. Additional tools and material needed

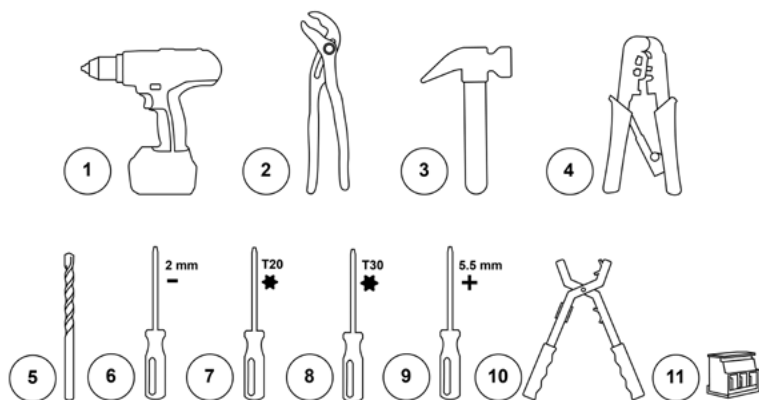

| | | | |
|---|------------------------|----|---|
| 1 | Drill | 7 | Torx screwdriver T20 |
| 2 | Pliers | 8 | Torx screwdriver T30, with minimum working length of 20 cm |
| 3 | Hammer | 9 | Standard screwdriver |
| 4 | Ethernet cable crimper | 10 | Cable stripper |
| 5 | Drill bit 8 mm | 11 | Optional: CT Coil cable connector MCVR 1.5/3-ST-3.81 — 1 x for 1-phase installation — 3 x for 3-phase installation |
| 6 | Screwdriver 2 mm | | |

B. Provided materials

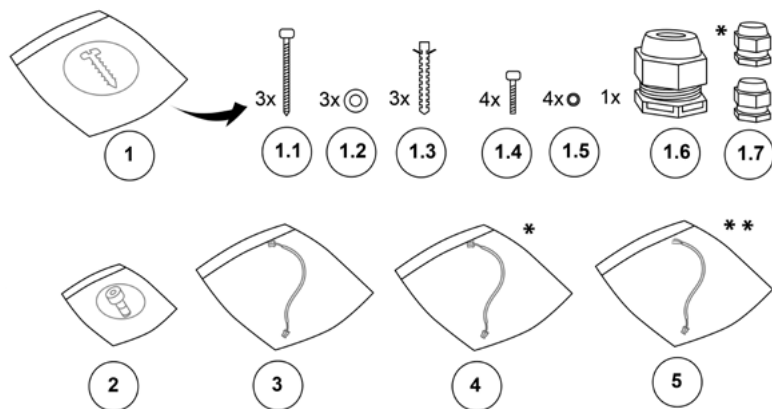

| | | | |
|-----|----------------------------------|-----|--|
| 1 | Fastening kit for main assembly | 1.6 | Cable gland M25 |
| 1.1 | Screws M6 x 60 mm | 1.7 | Cable gland M12 (for CT coil cable) Cable gland M12 (for Ethernet cable)* |
| 1.2 | Plain washers 6.5 mm x 14 mm | 2 | Torx screws M4 x 10 mm for front assembly |
| 1.3 | Wall plugs 8 mm x 50 mm | 3 | HMI cable |
| 1.4 | Torx screws M6 x 16 mm | 4 | RFID cable* |
| 1.5 | Bonded washers 6.6 mm x 11 mm | 5 | RS485 cable** |

* For Elli Charger Connect and Elli Charger Pro only. ** For Elli Charger Pro only.

The following table shows the torque values required for installation.

| Screw type | Torque value |
|------------|--------------|
| M4 x 10 mm | 2.3 - 2.7 Nm |
| M6 x 16 mm | 7.3 - 8.6 Nm |
| M6 x 60 mm | 8 - 11 Nm |

4.4. Notice on installation



WARNING

Connecting the wallbox to the power supply other than as specified in this section can result in incompatibility of the installation as well as the risk of electric shock, and thus cause damage to the wallbox, and injury or death.

— Only connect the wallbox to a power supply in a configuration that is specified in this section.

Installation advice

| | | |
|--------|---|--|
| Ground | TN-system | PE-cable |
| | TT-system IT-system | Earth electrode installed separately (to be installed) |
| Input | 1-phase | 230 V \pm 10 %, 50 Hz |
| | 3-phase | 400 V \pm 10 %, 50 Hz |
| MCB | C-characteristic (MCB must be selected to match the amperage settings of the charging station, considering MCB manufacturer specifications) | |
| RCD | 40 A, 30 mA, AC Type A | |

NOTE: For a TT or IT electric grid with 230 V from line to line, the charging station must be installed with one phase being connected to clamp L1 and the other phase being connected to clamp N.

NOTE: Make sure that the provided ground connection meets the local regulations. The ground loss monitor functionality of the wallbox is limited to physical ground loss detection and cannot detect quality.

Option 1: 400 V 3-phase with neutral

For 3-phase use of a Wye-connected secondary, all three phases (L1, L2 and L3) and neutral must be connected.

Each phase voltage must measure 230 V to neutral.

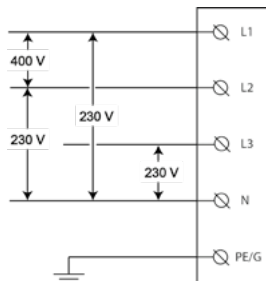

Option 2: 230 V 1-phase with neutral

For 1-phase use of a Wye-connected secondary, only a single phase (L1 or L2 or L3) and neutral on the grid must be connected to the L1 and N on the terminal block of the charging station. This phase voltage must measure 230 V between line and neutral.

NOTE: Make sure to connect the single phase power supply to L1 of the charging station (not L2 or L3), as the internal electronics of the wallbox are supplied from L1.

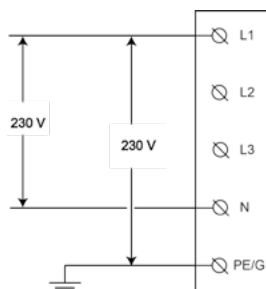

Option 3: 230 V 1-phase without neutral

In this configuration (without neutral and 230 V from line to line), connect any two lines (L1, L2 or L3) of the grid to L1 and N on the terminal block of the charging station.

NOTE: Make sure to connect the single phase power supply to L1 of the charging station (not L2 or L3), as the internal electronics of the wallbox are supplied from L1.

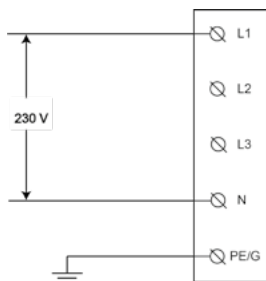

5. Install wallbox



DANGER

Working on electric installations without proper precautions will result in the risk of electric shock, which will cause severe injuries or death.

- Switch off input power before installing the charging station. Keep the power off until the charging station is fully installed with its front cover installed and secure.
- Do not switch on the charging station if the front cover is not installed or not secure.
- Do not install a faulty charging station or a station with a noticeable issue.

Installation or repairs by non-qualified electricians will result in the risk of electric shock, which will cause danger to the user, severe injuries or death.

- The installation must only be performed by qualified electricians.



WARNING

Installing the wallbox during wet environmental conditions (for example rain or fog) can result in the risk of electric shock and damage to the product, which can cause severe injuries or death.

- Do not install the wallbox during wet environmental conditions (for example rain or fog) and do not open the wallbox in such environmental conditions.

A damaged charging cable can result in the risk of electric shock, which can cause danger to the user, severe injuries or death.

- Make sure that the charging cable is positioned so that it will not be stepped on, tripped over, driven over or otherwise subjected to excessive force or damage. Wind the charging cable around the charging station, making sure that the charging plug does not touch the ground.
- Only pull on the charging plug hand grip and never on the charging cable itself.



CAUTION

A front assembly with cracks in the glass can cause the wallbox to become a hazardous object, and thus result in the risk of injuries.

- If the glass of the front assembly breaks, have the front assembly replaced immediately by a qualified electrician.

Not taking precautions against ESD (Electrostatic discharge) can damage electronic components in the wallbox.

- Take the necessary precautions against ESD before touching electronic components.

Using other materials than specified in this manual for installation, operation, maintenance and/or service of the wallbox can result in damage to the wallbox.

- Do not use other materials than specified in this manual, especially materials containing silicone or phosphorus, as they can damage the wallbox.

5.1. Install wall bracket



See the corresponding illustrations in manual B.

- 1. Place the wall bracket on the wall and use a bubble level to align it.**
Make sure that the UP arrow on the bracket points upwards.
- 2. Mark the positions of the three attachment holes on the wall.**
- 3. Prepare the attachment holes.**
 - a. Drill the three attachment holes.
 - b. Insert wall plugs.
- 4. Mount the wall bracket on the wall using the three screws M6 x 60 mm and three washers 6.5 mm x 14 mm.**

5.2. Prepare main assembly for installation



See the corresponding illustrations in manual B.

- 1. Prepare main assembly for cable installation.**
 - a. Choose the suitable routing method for the supply cables.
 - b. If using on-wall wiring, remove one of the four break-out tabs using a set of pliers.



CAUTION

Leaving sharp edges after removing the break-out tabs can cause damage to the cables and result in a risk of electric shock.

- Make sure that no sharp edges are left after removing the break-out tabs.

NOTE: It is recommended to remove the bottom break-out tab and route the supply cable through the bottom tab (if applicable).

- c. Optionally, remove knockouts.

**WARNING**

Removing more knockouts and/or blind plugs than necessary for cable routing and leaving open holes will affect the protection against moisture of the wallbox, which can result in the risk of electric shock.

- Only remove the knockouts necessary for cable routing.
- Seal open holes with blind plugs if they are not necessary for cable routing.

- I. Place the wallbox on a smooth flat surface.
- II. Place a wide-head screwdriver (for example T30) into the slot of the knockout that is to be removed.
- III. Hit the end of the screwdriver with a hammer to shear the knockout. Remove the rest of the knockout by hand if necessary and make sure that there are no burrs present.

NOTE: If the holes needed for cable routing are already sealed with blind plugs, remove these blind plugs using a pair of pliers.

2. Mount cable glands and route cables.

**WARNING**

Not using round cables for installation and mounting the sealing nuts of the cable glands incorrectly will affect the protection against moisture of the wallbox, which can result in the risk of electric shock.

- Use round cables for installation.
- Make sure that the sealing nuts are mounted on the outside of the wallbox.

- a. Remove the lock nuts from the cable glands and mount the cable glands on the power supply cable and (optionally) on the CT coil cable and Ethernet cable with their sealing nuts on the outside of the wallbox.
- b. Insert the supply cables from the back of the wallbox through the cable opening of the main assembly.
- c. Make sure the following lengths of cables are available after the cable glands, then tighten each cable gland.
 - Power supply cable: >180 mm.
 - CT coil cable (optional): > 80 mm.
 - Ethernet cable (optional): > 400 mm.
- d. Secure the cable glands by tightening their lock nuts.

5.3. Mount main assembly onto wall bracket



See the corresponding illustrations in manual B.

1. **Engage the top edge of the main assembly with the top of the wall bracket and then rotate the main assembly so it is flat on the wall bracket.**
2. **Mount main assembly.**



WARNING

Not mounting all the screws and washers on the inside of the main assembly when mounting it onto the wall bracket will affect the protection against moisture of the wallbox, which can result in the risk of electric shock.

— Make sure that all screws together with their corresponding washers are mounted.

While holding the main assembly in place, insert the four screws M6 x 16 mm together with the bonded sealing washers 6.6 mm x 11 mm and fasten them.

5.4. Assemble wallbox



See the corresponding illustrations in manual B.

1. **Install power supply cable.**



CAUTION

Using stranded wires without ferrules may result in improper installation, which can cause accelerated aging of electric components and/or loss of electric connection.

- Use crimped insulated ferrules for 1-phase installation.
- Use crimped uninsulated ferrules for 3-phase installation.

- a. Strip the outer insulation of the cable to a length of 50 mm, then strip the individual wires to 12 mm.
- b. Route the cables to their connection terminals.
Ensure that the bending radius is within the limits for the cable type.
- c. Connect the wires according to the Elli Charger model and the color coding table below.

A. Elli Charger Pro with kWh meter

- a. Connect L1 (as well as L2 and L3 - for 3-phase version) wire(s) of the power supply cable to L1, L2, L3 terminals of kWh meter.
- b. Connect Neutral (N) wire of the power supply cable to the N feed-through terminal, located next to the kWh meter.
- c. Connect PE wire of the power supply cable to the first available slot of the PE feed-through terminal, located next to the kWh meter.

B. Elli Charger and Elli Charger Connect without kWh meter

- a. Connect L1 (and L2 and L3 - for 3-phase version) wire(s) of the power supply cable to L1, L2, L3 slots of the feed-through terminals.
- b. Connect Neutral (N) wire of the power supply cable to the N feed-through terminal.
- c. Connect PE wire of the power supply cable to the first available slot of the PE feed-through terminal.

Color coding for power supply cable

| Wires | L1 | L2 | L3 | N | PE |
|-------|-------|-------|------|------|--------------|
| Color | Brown | Black | Grey | Blue | Green/Yellow |

NOTE: If the wallbox is not equipped with feed-through terminals or a kWh meter, strip the individual wires to 15 mm (1-phase wallbox) or 10 mm (3-phase wallbox). Afterwards, connect the supply cable wires directly to the connection terminals on the lower central part of the power board according to the stated color coding.

2. Optionally, install and connect the CT coil cable.

- a. Strip the outer insulation of the cable to a length of 50 mm, then strip the individual wires to 7 mm.
- b. Connect the signal wires.

**CAUTION**

Connecting the signal wires of the CT-coils incorrectly may result in improper installation, which can cause the wallbox to exceed the configured maximum charging current.

- Make sure that the signal wires of the CT-coils are connected to the middle and right pins on the power board connector. The left pin is reserved only for shield connection of such wires.

Insert the CT coil cable into the PCB connectors (MCVR 1.5/3-ST-3.81) and secure the wires using a screwdriver.

- c. Connect the PCB connectors to the power board.

3. Install and connect charging cable.



WARNING

An incorrect routing of the wires of the charging cable will result in improper installation, which can cause a malfunction of the safety features of the wallbox.

- Do not route the PE and CP wires of the charging cable through the ELS sensor.
- Route only the blue (N), brown (L1) (as well as black (L2) and grey (L3) for 3-phase version) wires through the ELS sensor.



CAUTION

An incorrect mounting of the charging cable holder in the main assembly may result in improper installation, which can cause damage to wallbox components.

- Make sure that the charging cable is positioned with the V-shaped side towards the main assembly.

- a. Place the charging cable holder on the main assembly with the V-shaped side towards the main assembly.
- b. Connect the PE wire of the charging cable to the second available slot of the PE feed-through terminal.
- c. Connect the CP wire of the charging cable to the CP feed-through terminal, located at the end of the DIN-rail.
- d. Route Neutral (N), L1 (as well as L2 and L3 - for 3-phase version) wire(s) of the charging cable through the ELS sensor. Connect them directly to the terminals on the power board according to the table below.

Color coding for EV charging cable

| Wires | L1 | L2 | L3 | N | PE |
|-------|-------|-------|------|------|----------------|
| Color | Brown | Black | Grey | Blue | Green / Yellow |

4. Set the DIP-switches.



CAUTION

A damaged communication board may result in improper installation and thus cause unstable wallbox functionality.

- Be careful not to damage the communication board during DIP-switches configuration.

See chapter Set DIP-switches for the DIP-switch settings required.

5. Remove cardboard cover.

6. Optionally, connect the RS485 cable.

- a. Insert the three wires into the kWh meter following the color coding below.

| Color coding for RS485 cable | | | |
|------------------------------|--------|--------|--------|
| Wires | N | P | PE |
| Color | White | Red | Black |
| kWh meter connection | 37 / A | 36 / B | 35 / C |

- b. Push the cable's connector into the dedicated port on the communication board.

7. Optionally, install and connect the Ethernet cable.

- a. Strip the outer insulation of the cable, then strip and crimp the individual wires to a suitable length for the Ethernet connector.
- b. Mount the Ethernet connector.
- c. Connect Ethernet cable to the communication board.

8. Mount front cover.

- a. Connect the HMI cable to the HMI board.
- b. Connect the RFID cable to the HMI board.*
- c. While holding the front cover next to the main assembly, connect the HMI cable to the power board.
- d. While holding the front cover next to the main assembly, connect the RFID cable to the communication board.*
- e. Before closing the wallbox, check and ensure the following:
 - I. All cables are connected properly.
 - II. The communication board is in the correct position. Check by pressing on it gently.*
 - III. The charging cable holder is aligned with the edges of the main enclosure.
 - IV. The rubber seal of the charging cable and the rubber seal of the front cover are in the correct position, clean and not damaged.
 - V. There is no risk for the cables to be trapped between main assembly and front assembly.
- f. Place the front cover onto the main assembly by using the provided hooks of the front cover. Mount the front cover by tightening the six screws M4 x 10 mm.

9. Align the bezel with the UP arrow on the inside pointing up.

Push the bezel onto the front cover so it locks in position.

10. Wind the charging cable around the wallbox for proper storage.

11. Turn on the input power of the station.

The wallbox state LED comes on to show that the wallbox is starting up to become ready to charge. See chapter Status indication for more information.

* For Elli Charger Connect and Elli Charger Pro only.

6. Set DIP-switches

The power board has two groups of 5-pin DIP-switches:

- Group A determines the coil type used for the current transformer and defines the ground loss monitor functionality.
- Group B determines the maximum available current of the facility/house, or of the wallbox itself, depending on the group A configuration.

In the following illustrations and tables, the upper switch position is being referred to as position **1**, whereas the lower switch position is being referred to as position **0**.



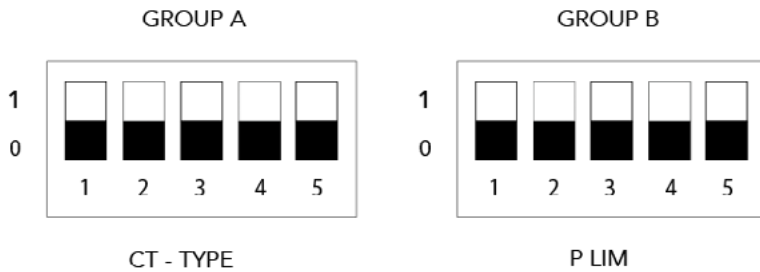



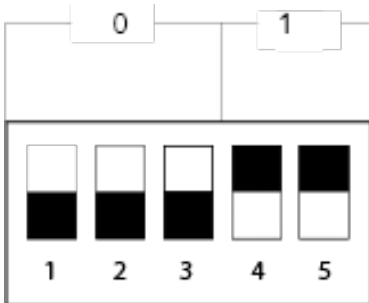



DIP-switch positions:



Example of DIP-switch setting: 0, 0, 0, 1, 1



Group A: CT coil properties

| Group A switches | | | | | | | |
|-------------------------------|--------------------------------|---|---|---|----|---|---------------------|
| CT coil model | DIP-switch number and position | | | | | Illustration | Turns ratio |
| | 1 | 2 | 3 | 4 | 5 | | |
| Default / No CT coil attached | 0 | 0 | 0 | 0 | -- |  | -- |
| To be set by user.* | 1 | 0 | 0 | 0 | -- |  | To be set by user.* |
| Nidec C-CT-10 | 0 | 1 | 0 | 0 | -- |  | 3000:1 |
| Nidec C-CT-16 | 1 | 1 | 0 | 0 | -- |  | 3000:1 |
| Nidec C-CT-24 | 0 | 0 | 1 | 0 | -- |  | 3000:1 |
| LEM TT 50-SD | 1 | 0 | 1 | 0 | -- |  | 3000:1 |
| LEM TT 100-SD | 0 | 1 | 1 | 0 | -- |  | 3000:1 |
| VAC E4623-X002 | 1 | 1 | 1 | 0 | -- |  | 2500:1 |
| VAC E4624-X002 | 0 | 0 | 0 | 1 | -- |  | 2500:1 |
| VAC E4626-X002 | 1 | 0 | 0 | 1 | -- |  | 2500:1 |

* For Elli Charger Connect and Elli Charger Pro only.



Set the CT coil's parameters locally using the Configuration Manager of the wallbox. See chapter Configure the Elli Charger Connect and Elli Charger Pro locally for more information.

NOTE: Any different configuration than the ones presented above is considered invalid and causes an error state.

Ground loss monitor configuration

DIP-switch 5, in group A configures the functionality of the ground loss monitor. By default, this feature is enabled from the factory.

NOTE: The wallbox will not detect a ground connection if the ground loss monitoring functionality is disabled.















| | Group A switches | | | | | Illustration |
|------------------------------|------------------|----|----|----|---|---|
| | 1 | 2 | 3 | 4 | 5 | |
| Ground Loss Monitor Enabled | -- | -- | -- | -- | 0 |  |
| Ground Loss Monitor Disabled | -- | -- | -- | -- | 1 |  |













Group B: Scaling current

NOTE: If the wallbox does not have a CT coil attached (indicated by DIP-switch setting of group A = 0000x), then the scaling current is the maximum static current of the station.

NOTE: If the wallbox does have a CT coil attached, which is set by DIP-switch group A, then the scaling current is the maximum facility current per phase.

NOTE: If the static max current is set above the station rating, an error will be shown and the wallbox will be inoperable.

| Group B switches | | | | | Illustration | No CT coil attached | | CT coil |
|--------------------------------|---|---|---|---|---|---------------------|-----------------|--|
| DIP-switch number and position | | | | | | Station Max Current | | Facility/ house Max Current per phase |
| | | | | | | 16 A 3-phase | 32 A 1-phase | |
| 1 | 2 | 3 | 4 | 5 | | | | |
| 0 | 0 | 0 | 0 | 0 |  | 16 A | 32 A | 0 A |
| 1 | 0 | 0 | 0 | 0 |  | 6 A | 6 A | 6 A |
| 0 | 1 | 0 | 0 | 0 |  | 7 A | 7 A | 8 A |
| 1 | 1 | 0 | 0 | 0 |  | 8 A | 8 A | 10 A |
| 0 | 0 | 1 | 0 | 0 |  | 9 A | 9 A | 13 A |
| 1 | 0 | 1 | 0 | 0 |  | 10 A | 10 A | 16 A |
| 0 | 1 | 1 | 0 | 0 |  | 11 A | 11 A | 20 A |
| 1 | 1 | 1 | 0 | 0 |  | 12 A | 12 A | 25 A |
| 0 | 0 | 0 | 1 | 0 |  | 13 A | 13 A | 28 A |
| 1 | 0 | 0 | 1 | 0 |  | 14 A | 14 A | 32 A |
| 0 | 1 | 0 | 1 | 0 |  | 15 A | 15 A | 35 A |
| 1 | 1 | 0 | 1 | 0 |  | invalid | 16 A | 40 A |
| 0 | 0 | 1 | 1 | 0 |  | invalid | 17 A | 50 A |
| 1 | 0 | 1 | 1 | 0 |  | invalid | 18 A | 60 A |

| | | | | | | | | |
|---|---|---|---|---|---|---------|------|---------|
| 0 | 1 | 1 | 1 | 0 |  | invalid | 19 A | 63 A |
| 1 | 1 | 1 | 1 | 0 |  | invalid | 20 A | 80 A |
| 0 | 0 | 0 | 0 | 1 |  | invalid | 21 A | 100 A |
| 1 | 0 | 0 | 0 | 1 |  | invalid | 22 A | 120 A |
| 0 | 1 | 0 | 0 | 1 |  | invalid | 23 A | 140 A |
| 1 | 1 | 0 | 0 | 1 |  | invalid | 24 A | 150 A |
| 0 | 0 | 1 | 0 | 1 |  | invalid | 25 A | 160 A |
| 1 | 0 | 1 | 0 | 1 |  | invalid | 26 A | 180 A |
| 0 | 1 | 1 | 0 | 1 |  | invalid | 27 A | 200 A |
| 1 | 1 | 1 | 0 | 1 |  | invalid | 28 A | invalid |
| 0 | 0 | 0 | 1 | 1 |  | invalid | 29 A | invalid |
| 1 | 0 | 0 | 1 | 1 |  | invalid | 30 A | invalid |
| 0 | 1 | 0 | 1 | 1 |  | invalid | 31 A | invalid |

NOTE: Any different configuration than the ones presented above is considered invalid and causes an error state.

7. Configure Elli Charger Connect and Pro

NOTE: Smart charging functionalities, such as authorization with charge cards or remote controls for the Elli Charger Connect and Elli Charger Pro will be available after May 2020.

NOTE: Connecting the Elli Charger Connect or Elli Charger Pro to the internet is mandatory for using the smart charging functionalities with the according online services. The smart charging functionalities can be set up and controlled using the charging services of the Elli App.

7.1. Privacy information

This general information clearly explains how your personal data is processed in conjunction with wall box operation. You can find full details of Volkswagen Group Charging GmbH's Privacy Policy at www.elli.eco.

A. Data controller

We are delighted that you have chosen to use a wall box from Volkswagen Group Charging GmbH, Mollstraße 1, 10178 Berlin, email: info@elli.eco, entered in the Commercial Register of the District Court of Charlottenburg under number HRB 208967 B ('Volkswagen Group Charging GmbH'), and would like to thank you for your interest in our company and our products. Please find information on how your data is collected, processed and used in conjunction with wall box operation below.

B. Processing your personal data

I. Wall box electrical start-up and configuration

During electrical start-up and configuration, in order to ensure that your wall box is up-to-date and able to communicate, including Wi-Fi connection or LTE mobile network standard (known as connectivity functions), we process the following device-specific technical data, which is regularly transferred to our IT systems in encrypted form: device identification, brand, generation, device type and software version (technical data). This data processing is required in order to fulfil the contract (Article 6 (1) (b) GDPR).

We process this data for as long as this is required for the above purpose and generally delete it without delay after the legal basis ceases to exist, if it is no longer required for the stated purposes or if the stated purposes cease to exist and insofar as there is no other legal basis (e.g. retention periods under trade and fiscal law), otherwise after the other legal basis ceases to exist or if we are obliged to do so for other legal reasons.

If service providers process personal data on our behalf, we have concluded a data processing agreement and agreed appropriate guarantees on safeguarding the protection of personal data with these service providers. We also select our service providers

with care. They process personal data exclusively for the purposes of fulfilling their responsibilities and are contractually bound by our instructions, have suitable technical and organisational measures for the protection of personal data at their disposal and are regularly monitored by us. EU standard contractual clauses for transferring personal data to processors in third countries (appropriate guarantee for data processing in non-European countries) have been concluded accordingly. You can access the EU standard contractual clauses at the URL <https://eur-lex.europa.eu/legal-content/DE/TXT/?uri=CELEX%3A32010D0087>. You can find an overview of the service providers we use at any time on www.elli.eco.

II. Home charging or online services

If you want to authorise and use optional additional home charging or online services (e.g. control and analysis of charging cycles) in connection with your wall box, it is necessary to link the wall box to your existing Elli user account by means of a pairing code. To register, you need your email address and a password of your choice. The data processing required for this takes place as part of the fulfilment of the contract (Article 6 (1) (b) GDPR). We use the services of Google Ireland Limited ("Google"), based in Gordon House, Barrow Street, Dublin 4, Ireland as our processor for profile management and access management. Google, in turn, uses Google LLC, 1600 Amphitheatre Parkway, Mountain View, CA 94043, USA ("Google LLC") as its processor. Google and Google LLC in turn use further sub-processors. You can find these at the following link: <https://firebase.google.com/terms/subprocessors>.

When you use the home charging and online services, we process the above-mentioned technical data (device identification, brand, generation, device type and software version) and the following personal and additional device-specific data: customer and user identification, wall box ID and status of wall box management (e.g. administration rights), RFID identification code of the charge cards you have activated, charging statistics and charging process information (e.g. charging volume, duration and/or time, start and end of a charging process, charging ID), and connection status and time stamp for the last established communication (sequence and logging data).

You will find further information on the processing of personal data during your use of these services and on how to assert your rights in the data protection information on home charging and online services at: www.elli.eco/datenschutz

C. Your rights

You may exercise the following rights regarding data processing by Volkswagen Group Charging GmbH vis-à-vis Volkswagen Group Charging GmbH at any time without cost. Additional information on exercising your rights can be found under Section D.

Right to information: You have the right to receive information from us (Article 15 GDPR) regarding the processing of your personal data.

Right to rectification: You have the right to request that we rectify (Article 16 GDPR) any of your personal data that is incorrect or incomplete.

Right to erasure: You have the right, in the event that the requirements specified in Article 17 GDPR have been met, to request the erasure of your data. Accordingly, you may request the erasure of your data, for instance, if it is no longer necessary for the purposes for which it was collected. Furthermore, you can also request deletion if we process your data on the basis of your consent and you revoke this consent.

Right to restriction of processing: You have the right to request the restriction of the processing of your personal data if the requirements specified under Article 18 GDPR have been met. This is the case, for example, if you dispute the accuracy of your data. You may then request that processing is restricted for as long as it takes to examine the accuracy of your data.

Right to object: If processing is based on an overriding interest, you have the right to object to the processing of your data. An objection is permissible if processing is either in the public interest or on account of a justified interest of Volkswagen Group Charging GmbH or a third party. In the event of objection, you are kindly requested to notify us of your reasons for objecting to data processing. Besides this, you also have the right to object to data processing for the purpose of direct marketing. The same applies to profiling, if this is related to direct marketing.

Right to data portability: If data processing is based on consent or contract fulfilment and is also based on the use of automated processing, you have the right to receive your data in a structured, standard and machine-readable format and to transmit it to another data processor.

Right of revocation: Insofar as the data processing is undertaken based upon consent, you have the right to revoke your consent, with future effect at any time, free of charge.

Right to lodge a complaint: You also have the right to lodge a complaint with a supervisory authority (e.g. with the data protection officer for Berlin) regarding our processing of your data.

D. Your points of contact

Point of contact for exercising your rights

For the exercising of your rights and more information, please send an email via privacy@elli.eco or a letter to the Data Protection Officer of Volkswagen Group Charging GmbH, Datenschutzbeauftragter der Volkswagen Group Charging GmbH, Mollstraße 1, 10178 Berlin.

Data Protection Officer

Our Data Protection Officer is your contact person for issues relating to data protection:

Datenschutzbeauftragter der Volkswagen Group Charging GmbH
Mollstraße 1, 10178 Berlin
privacy@elli.eco

Version dated: 26th June 2020

7.2. Configure the Elli Charger Connect and Pro locally

NOTE: For further information about the configuration, refer to the online manual at www.elli.eco/download.

PRECONDITION: The wallbox is installed and you have the configuration sticker which is supplied with the charging station.

1. If the input power to the wallbox is on, have it switched off at the power supply cabinet. Then have the input power switched on again.
2. The LED indicating the wallbox's state shows solid blue and the Configuration Manager is accessible.
3. Stand close to the wallbox with your mobile device.

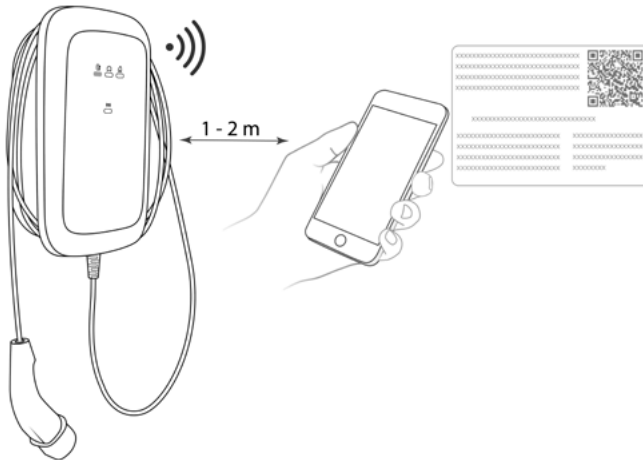

4. Connect to the Wi-Fi Hotspot listed on the sticker.
5. Open any internet browser on your mobile device and enter the IP-Address for the Configuration Page: **192.168.123.4**
6. Use the Configuration Page Password shown on the sticker to log in to the Configuration Manager.
7. Configure the settings of the wallbox according to your requirements:
 - a. Establish an internet connection for the wallbox, e.g by setting access parameters to your home Wi-Fi or local area network (LAN).
 - b. Set your personal preferences, for example: language, log-in password, use of charge cards for access control.

7.3. Pair Elli Charger Connect and Pro to Elli Account

To use all online services offered by the Elli Charger Connect and Elli Charger Pro, you must link your wallbox to your Elli Account.

1. Download the Elli App.



2. Create an account or log in.
3. Follow the steps shown in the App.

8. Commissioning

General Commissioning

Before connecting the wallbox to the vehicle:

- 1. Clean the connection zone.**
- 2. Check wall mounting for stability.**
- 3. Check that all screws and terminal connections are tight.**
- 4. Make sure there are no knock-out holes for cable routing left open.
Seal them with blind plugs if there is no cable routed through them.**
- 5. Make sure all cable glands are tightly closed.**
- 6. Perform visual inspection according to commissioning protocol.**
- 7. Switch on the input power to the wallbox.**
- 8. Check HMI LED status indication.**
- 9. Perform electric commissioning according to commissioning protocol and normative requirements and additional local installation requirements (if applicable).**
- 10. Perform functional tests with a simulator or an EV and simultaneously check HMI LED status indication.**
- 11. Fill-in commissioning report.**

If you need a commissioning report, find an example of it at www.elli.eco/download.



9. Maintenance

The owner of the wallbox is responsible for the maintenance of the charging station, whereby both the law regarding the safety of persons, animals, and property must be observed, as well as the installation regulations in force in the country of use.



- 1. Dirt and natural organic matter on the outside of the charging station can be cleaned off using a damp soft cloth.**
- 2. Check the charge plug for damage and for foreign matter. Clean if necessary.**
- 3. Have the wallbox and its installation inspected by an electrician on a regular basis and in compliance with your local country installation guidelines.**



10. Troubleshooting



Refer to Status indication for the description of the LED indications of the wallbox.

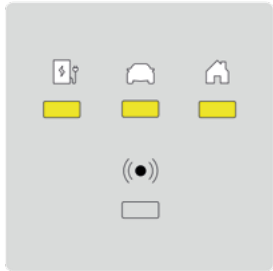
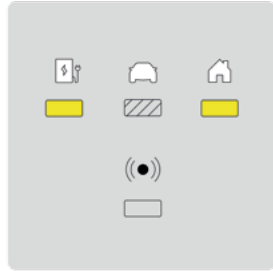

| | |
|--|--|
|  DANGER | |
| <p>Operating damaged electric devices will result in the risk of electric shock, which will cause severe injury or death.</p> <p>— Troubleshooting must only be done by a qualified electrician unless otherwise stated.</p> | |
|  WARNING | |
| <p>Ignoring an error indicated on the wallbox may result in the risk of electric shock, which can cause injury or death.</p> <p>— If any of the listed errors persists, get in contact with your customer support at support@elli.eco to get further advice and to avoid damage to your wallbox.</p> | |

10.1. Error states of the wallbox

| LED states | Wallbox status | Explanation |
|--|---------------------------|--|
|  | Energy saving | <p>Charging possible</p> <p>— Connect the wallbox to the vehicle to start the wallbox.</p> |
| | Off | <p>Charging not possible</p> <p>— Check that the power supply to the wallbox is switched on at the power supply cabinet.</p> |
| | HMI Cable not connected | <p>Charging not possible</p> <p>— Have the HMI cable checked for a proper connection.</p> |
|  | Over-temperature derating | <p>Charging possible</p> <p>Due to high temperature, the wallbox only allows charging at a lower power. When the wallbox has cooled down, it will resume charging at the maximum power.</p> |

| | | |
|---|--|--|
|  | <p>CT coil / HEMS charging paused</p> | <p>Charging not possible The house power consumption is too high to permit charging. The wallbox starts charging again when power becomes available.</p> |
|  | <p>CT coil / HEMS derating</p> | <p>Charging possible When the house power consumption is high, the wallbox allows charging only at a lower power. Once the house power consumption is normal, the wallbox allows charging at maximum power.</p> |
|  | <p>Loss of communication with HEMS</p> | <p>Charging possible The wallbox is unable to communicate with the HEMS network.</p> <ul style="list-style-type: none"> — Using the Configuration Manager, check your network configuration. — Using the Configuration Manager, check your HEMS configuration. |
|  | <p>Self-test failure or processor freeze</p> | <p>Charging not possible The wallbox has detected an internal error during a self-test.</p> <ul style="list-style-type: none"> — Have the wallbox switched off at the power supply cabinet. Have the wallbox switched on again for a reboot. — If the error still occurs, have the HMI cable checked for a proper connection. |

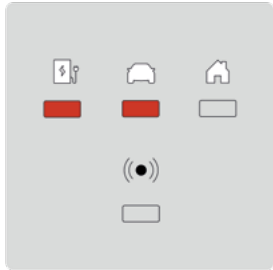
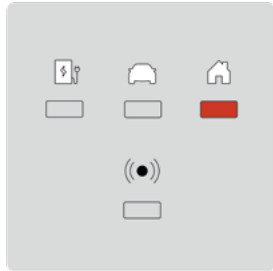
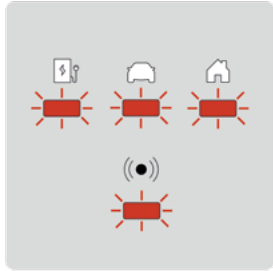
| | | |
|--|--------------------------|---|
|  | Critical temperature | <p>Charging not possible This error occurs when the temperature inside the wallbox is too high.</p> <ul style="list-style-type: none"> — If the wallbox does not recover from the critical temperature state, disconnect it from the car. Wait for at least one hour for the wallbox to cool down. — If this error occurs more often, make sure that the wallbox is protected from heat sources (direct sunlight). |
|  | Loss of protective earth | <p>Charging not possible</p> <p>NOTE: The Elli Charger detects if it is correctly connected to ground by measuring the L1 to PE (Protective Earth) voltage.</p> <ul style="list-style-type: none"> — Have voltage between L1 and PE measured multiple times: A – If voltage is close to 0 V, then L1 and N might be swapped. B – If the voltages are different for each measurement, the ground connection is possibly floating. <p>Possible solutions:</p> <ul style="list-style-type: none"> — For TN and TT grounding schemes (not applicable to 1-phase without neutral): Have the wallbox checked for a proper ground connection. — In case of IT grid or 1-phase without neutral, have the ground monitor functionality disabled via DIP-switch 5 of Group A. — If the error still occurs, and a safe operation of the wallbox and its upstream installation is ensured, have the ground monitor functionality disabled via DIP-switch 5 of Group A. |

| | | |
|--|-------------------------------|---|
|  | Earth leakage | <p>Charging not possible</p> <p>The wallbox has detected a current leakage to ground (earth) caused by the vehicle.</p> <ul style="list-style-type: none"> — If the vehicle is connected to the wallbox, disconnect it. Wait until the wallbox is idle before reconnecting your vehicle. — If the vehicle is not connected to the wallbox, have the wallbox switched off at the power supply cabinet. Have the wallbox switched on again for a reboot. — If the error still occurs, inspect the charging cable and the connector for dirt or damage. — If the error is not corrected, contact your customer support. |
|  | Invalid CT coil configuration | <p>Charging not possible</p> <ul style="list-style-type: none"> — Have the settings of the DIP-switches checked to match the configurations shown in this manual. |
|  | Relay state mismatch | <p>Charging not possible</p> <p>The output relays are welded together.</p> <div style="background-color: #ff8c00; padding: 5px; margin-bottom: 10px;">  WARNING: Risk of electric shock </div> <p>If the wallbox is powered on, there may be live voltage in the charging connector.</p> <ol style="list-style-type: none"> 1. Have the wallbox switched off at the power supply cabinet. 2. If the vehicle is still connected to the wallbox, unplug the charging cable from your vehicle and attach the cap on the cable connector. 3. Have the wallbox switched on again for a reboot. 4. If the error still occurs, have the wallbox switched off permanently and secured. Call your customer support and have the wallbox replaced. |

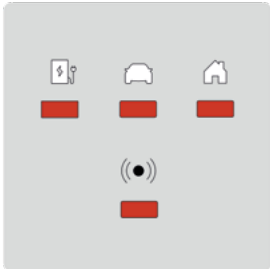
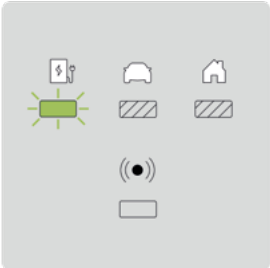
| | | |
|--|---|---|
|  | <p>Invalid vehicle communication</p> | <p>Charging not possible Pilot wire might be shorted to ground.</p> <ul style="list-style-type: none"> — If the vehicle is connected to the wallbox, disconnect it. Wait until the wallbox is idle before reconnecting your vehicle. — If the error still occurs when the vehicle is not connected, inspect the charging cable and the connector for dirt or damage. |
|  | <p>Wallbox is remotely set to inoperable*</p> | <p>Charging not possible</p> <ul style="list-style-type: none"> — Check the wallbox settings in your Elli App. — If the error still occurs, contact your customer support in order to have your settings checked. |
| | <p>Communication board cannot be found*</p> | <p>Charging not possible</p> <ul style="list-style-type: none"> — Have the wallbox switched off at the power supply cabinet. Have the wallbox switched on again for a reboot. — Have the wallbox checked for a proper connection between the power board and the communication board. |
| | <p>Wallbox is inoperable due to unexpected/internal error</p> | <p>Charging not possible</p> <ul style="list-style-type: none"> — If the vehicle is connected to the wallbox, disconnect it. Wait until the wallbox is idle before reconnecting the vehicle — If the vehicle is not connected to the wallbox, have the wallbox switched off at the power supply cabinet. Have the wallbox switched on again for a reboot. — If the error is not corrected, contact your customer support. |
|  | <p>Currently not connected to the IT systems of Elli*</p> | <p>Charging possible Charging is still possible either with recently accepted cards or without access control.</p> <ul style="list-style-type: none"> — Use the Configuration Manager in order to make sure that the network settings are correct. |

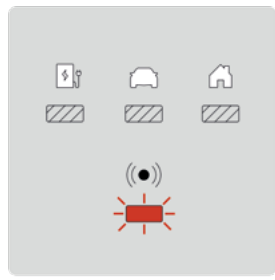
| | | |
|--|---|--|
|  | <p>Local authorization (e.g. charge card) rejected*</p> | <p>Charging not allowed</p> <ul style="list-style-type: none"> — Use a charge card which is allowed to charge in order to be granted access. — Check the access control settings in your Elli App. — If the error still occurs, contact your customer support in order to have your settings and your charge card checked. |
|--|---|--|

* For Elli Charger Connect and Elli Charger Pro only.

10.2. Adjust the length of the charging cable

1. Loosen the two screws of the charging cable strain relief with a Torx 10 screwdriver.
2. Hold the cable and adjust the position of the charging cable holder by turning it counterclockwise.
3. When the desired length is reached, adjust the orientation of the charging cable holder and tighten the two screws of the strain relief with a torque value of 4 Nm.

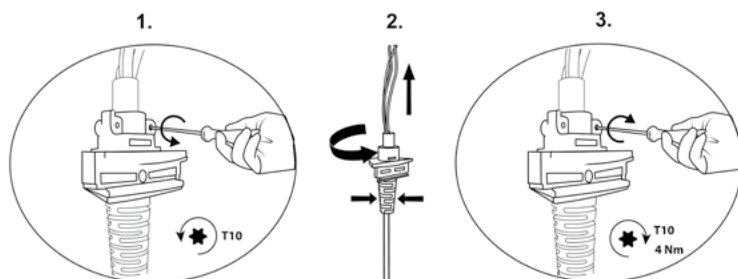

4. Adjust the length of the wires as required.

11. Decommissioning



See the corresponding illustrations in manual B.

DANGER

Working on electric installations without proper precautions will result in the risk of electric shock, and thus cause severe injury or death.

- Make sure that connection of the electrical power cannot occur during installation.
- Put up caution tape and warning signs to mark the working areas.
Make sure no unauthorized persons enter the working areas.

- 1. Turn off the input power of the wallbox and make sure that the power stays off by adding warning signs to avoid accidental restart of power.**
- 2. Use a plastic card or similar plastic tool for removing the bezel in a gentle way, without damaging it.**
- 3. Dismount the screws of the front cover. Remove the front cover and hold it close to the main assembly while disconnecting the HMI cable and, optionally, if present, the RFID cable.**
- 4. To continue dismantling the wallbox, follow the installation steps from Install wallbox in reverse order.**

12. Disposal

After decommissioning the wallbox, have the device disposed of in compliance with applicable local disposal regulations.

| | |
|--|---|
| | According to WEEE standards, this wallbox is labeled with the crossed-out waste bin. This indicates that the wallbox must not be disposed of in household waste. Instead, dispose of the wallbox at a local collection point for electric/electronic devices in order to enable recycling and thus avoiding negative and hazardous impacts on the environment. Ask your city or local authorities for respective addresses. |
| | Recycling of materials saves raw materials and energy and makes a major contribution to conserving the environment. |

13. Appendix

13.1. Warranty

The manufacturer of this wallbox shall not be liable for defects or damage due to the failure to comply with the operating and installation instructions, nor defects arising from normal wear and tear.

This liability exclusion particularly applies to:

- Improper storage, installation or use.
- Installation, commissioning or repair by a non-qualified electrician.
- Use of non-original spare parts.
- Use of materials not specified in this manual for installation, operation, maintenance and/or service of the wallbox will void the warranty and the manufacturer shall not be liable for defects or damage due to the use thereof. This applies explicitly for materials containing silicone or phosphorus.
- Modification of the wallbox or its components that can cause the wallbox or its components to become non-compliant with the intended use.
- Not being able to provide any relevant documentation of the installation conducted (e.g. commissioning report).

13.2. EU Declaration of conformity

The Manufacturer declares that this charging station is manufactured and delivered in accordance with the following directives and regulations:

- EN/IEC 61851-1 (2017)
- EN/IEC 61851-21-2 (2018)
- EN/IEC 61000-3-2 (2014)
- EN/IEC 61000-3-3 (2013)
- EN 301 489-1 V2.2.0
- EN 301 489-3 V2.1.1
- EN 301 489-17 V3.2.0
- EN 301 489-52 V1.1.0
- EN 301 908-1 V11.1.1
- EN 301 511 V12.5.1
- EN 300 330 V2.1.1
- EN 300 328 V2.1.1
- EN 301 893 V2.1.1

The full CE Declaration of Conformity is available from www.elli.eco/download.

13.3. Glossary

| Abbreviations and acronyms | Meaning |
|----------------------------|------------------------------------|
| AC | Alternating Current |
| CP | Control Pilot |
| DC | Direct Current |
| DIP-switch | Dual In-line Package-switch |
| ELS | Earth Leakage Sensor |
| EV | Electric Vehicle |
| GDPR | General Data Protection Regulation |
| HEMS | Home Energy Management System |
| HMI | Human Machine Interface |
| LED | Light Emitting Diode |
| MCB | Miniature Circuit Breaker |
| MID | Measuring Instruments Directive |
| NFC | Near Field Communication |
| OCPP | Open Charge Point Protocol |
| PE | Protective Earth |
| PCB | Printed Circuit Board |
| RCD | Residual Current Detection |
| RFID | Radio-frequency Identification |

Manual de instalación y usuario

español

Contenido

| | |
|--|-----------|
| 1. Información general y alcance | 53 |
| 1.1. Alcance del documento | 53 |
| 1.2. Información general | 53 |
| 1.3. Precauciones de seguridad | 54 |
| 1.4. Especificaciones técnicas | 57 |
| 2. Información del producto | 60 |
| 3. Recargar un vehículo con Wallbox | 61 |
| 3.1. Iniciar y detener una sesión de recarga | 61 |
| 3.2. Indicación de estado | 62 |
| 4. Antes de la instalación | 65 |
| 4.1. Contenido del envío | 65 |
| 4.2. Requisitos para la instalación | 66 |
| 4.3. Herramientas y material necesarios | 68 |
| 4.4. Notificación sobre la instalación | 70 |
| 5. Instalación de la wallbox | 72 |
| 5.1. Instalar el soporte de pared | 73 |
| 5.2. Preparación del conjunto principal para la instalación | 73 |
| 5.3. Colocación del conjunto principal en el soporte de pared | 75 |
| 5.4. Montaje de la wallbox | 75 |
| 6. Configurar los interruptores DIP | 79 |
| 7. Configurar Elli Charger Connect y Pro | 84 |
| 7.1. Notas sobre la protección de datos | 84 |
| 7.2. Configurar Elli Charger Connect y Pro localmente | 88 |
| 7.3. Vincular Elli Charger Connect y Pro a la cuenta de la app | 89 |
| 8. Puesta en marcha | 90 |
| 9. Mantenimiento | 90 |
| 10. Solución de problemas | 91 |
| 10.1. Estados de error de Wallbox | 91 |
| 10.2. Ajustar la longitud del cable de carga | 96 |
| 11. Desmontaje | 97 |
| 12. Eliminación | 97 |
| 13. Apéndice | 98 |
| 13.1. Garantía | 98 |
| 13.2. Declaración de conformidad con la UE | 98 |
| 13.3. Glosario | 99 |

1. Información general y alcance

1.1. Alcance del documento

Conserve este manual durante todo el ciclo de vida del producto.

Los siguientes capítulos relacionados con el proceso de instalación y resolución de problemas se dirigen a personal cualificado, como electricistas certificados, que pueden instalar la wallbox de manera correcta y segura e identificar los posibles peligros:

— Capítulos: 1, 4, 5, 6, 8, 9, 10, 11 y 12.

Los siguientes capítulos relacionados con el uso se dirigen a los usuarios finales para que utilicen la wallbox correctamente y con seguridad:





— Capítulos: 1, 2, 3, 7 y 13.

Información legal

© 2020 EVBox Manufacturing B.V. - Todos los derechos reservados. Este documento no podrá modificarse, reproducirse, procesarse ni distribuirse de ninguna forma o por ningún medio sin el previo consentimiento por escrito de EVBox.

1.2. Información general

Características del producto y medioambientales

| | |
|---|---|
|  | La estación de recarga cuenta con la certificación CE y lleva el logotipo correspondiente. El fabricante puede poner a su disposición la declaración de conformidad pertinente. |
|  | La estación de recarga cumple con las especificaciones de la Directiva RUSP (RL 2011/65/UE). El fabricante puede poner a su disposición la declaración de conformidad pertinente. |
|  | Los aparatos eléctricos y electrónicos, incluidos sus accesorios, deben eliminarse por separado de los residuos sólidos urbanos generales. |
|  | El reciclado de materiales permite ahorrar materias primas y energía y contribuye en gran medida a la conservación del medio ambiente. |

1.3. Precauciones de seguridad

Antes de instalar, reparar o utilizar su estación de recarga, lea y observe las siguientes precauciones de seguridad. Un electricista cualificado debe asegurarse de que la estación de recarga se instale de acuerdo con las normas específicas del país y las normativas locales.

Símbolos

Los símbolos que se utilizan en este manual tienen los siguientes significados:

| Símbolos utilizados y descripción | |
|---|---|
|  | Este símbolo indica que las ilustraciones correspondientes al capítulo indicado se encuentran en el manual B. |
| 1., a. o I. | Acciones que se deben seguir en el orden indicado. |
| — | Acciones que se deben seguir sin un orden específico. |
| NOTA: | Los textos con este símbolo contienen información complementaria. |

Secciones destacadas

PELIGRO

Los textos con este símbolo contienen información sobre situaciones peligrosas que, si se ignoran, causarán lesiones graves o la muerte.

ADVERTENCIA

Los textos con este símbolo contienen información sobre situaciones peligrosas que, si se ignoran, podrían causar lesiones graves o la muerte.

PRECAUCIÓN

Los textos con este símbolo contienen información sobre situaciones peligrosas que, si se ignoran, podrían causar lesiones leves o moderadas.

Las siguientes secciones contienen información general que se aplica al instalar y utilizar la wallbox.



PELIGRO

El uso de la wallbox cuando indica un estado de error, o si la wallbox o el cable de recarga presentan grietas, un desgaste excesivo u otros desperfectos, provocará un riesgo de descarga eléctrica, que causará lesiones graves o la muerte.

- No utilice la wallbox si presenta desperfectos.
- En caso de que se produzca una situación de peligro o un accidente, un electricista certificado deberá desconectar inmediatamente el suministro eléctrico de la wallbox.
- Consulte el capítulo Solución de problemas para ver la descripción y otras instrucciones sobre los estados de error indicados.
- Póngase en contacto con support@elli.eco o con su distribuidor, si sospecha que la wallbox o el cable pueden estar dañados.

Algunos vehículos eléctricos emiten gases peligrosos o explosivos durante la recarga, lo que provoca un riesgo de explosión que causará lesiones graves o la muerte.

- Consulte el manual del usuario de su vehículo para verificar si emite gases peligrosos o explosivos durante la recarga.
- Siga las instrucciones proporcionadas en el manual del usuario del vehículo, antes de elegir la ubicación de la estación de recarga.

La exposición prolongada de la wallbox al agua o su manipulación con las manos mojadas provocará un riesgo de descarga eléctrica, lo que causará lesiones graves o la muerte.

- No utilice chorros de agua potentes sobre la wallbox ni en su interior.
- No toque nunca la wallbox con las manos mojadas.
- No introduzca el conector de recarga en ningún líquido.

Si no se siguen las instrucciones de instalación proporcionadas en este manual, el usuario correrá el riesgo de sufrir descargas eléctricas, lo que causará lesiones graves o la muerte.

- Lea este manual antes de instalar la wallbox.
- Si no está seguro de cómo utilizar la wallbox después de leer este manual, solicite ayuda a support@elli.eco o visite a su distribuidor local para obtener más información.
- No permita que ningún niño manipule la wallbox. En caso de presencia de niños cerca de una wallbox en funcionamiento, asegúrese de que estén bajo la supervisión de un adulto.

El mantenimiento de la wallbox o sus componentes por parte de personal no cualificado provocará el riesgo de descarga eléctrica y daños a la wallbox, lo que causará lesiones graves o la muerte.

- El usuario no debe realizar ningún tipo de mantenimiento o reparación de la wallbox, ya que no contiene piezas que el usuario pueda reparar.
- El mantenimiento, la reparación o el traslado de la wallbox solo deben efectuarse por un electricista cualificado.



ADVERTENCIA

Un uso incorrecto de la wallbox puede provocar daños a la unidad, lo que puede causar lesiones o la muerte.

- Lea este manual antes de utilizar la wallbox.
- Si no está seguro de cómo utilizar la wallbox después de leer este manual, solicite ayuda a support@elli.eco o visite a su distribuidor local para obtener más información.
- No permita que ningún niño manipule la wallbox. En caso de presencia de niños cerca de una wallbox en funcionamiento, asegúrese de que estén bajo la supervisión de un adulto.

El uso de adaptadores generales, adaptadores de conversión o alargadores con la wallbox puede ocasionar incompatibilidades técnicas y dañar la unidad, lo que causará lesiones o la muerte.

- Esta estación de recarga se debe utilizar exclusivamente para la recarga de vehículos eléctricos compatibles con el Modo 3.
- Consulte el manual del usuario de su vehículo para asegurarse de la compatibilidad.

La exposición de la wallbox a fuentes de calor o sustancias inflamables puede dañar la unidad y causar lesiones o la muerte.

- Asegúrese de que la wallbox o el cable de recarga no entren nunca en contacto directo con fuentes de calor.
- No manipule explosivos ni sustancias inflamables cerca de la wallbox.

El uso de la wallbox en condiciones no especificadas en este manual puede provocar daños a la unidad, lo que puede causar lesiones o la muerte.

- Utilice únicamente la wallbox bajo las condiciones de funcionamiento indicadas, véase el capítulo Especificaciones técnicas.



PRECAUCIÓN

Si recarga el vehículo eléctrico sin desenrollar por completo el cable de recarga, puede provocar un sobrecalentamiento del cable que puede dañar la wallbox.

- Antes de recargar su vehículo eléctrico, asegúrese de desenrollar completamente el cable de recarga y evitar que se formen bucles.

No introduzca los dedos ni ningún otro objeto en el interior del puerto del conector (por ejemplo, durante la limpieza), ya que esto puede causar lesiones o daños a la wallbox.

- No introduzca los dedos en el interior del puerto del conector.
- No introduzca ningún objeto en el interior del puerto del conector.

El uso de dispositivos con propiedades magnéticas o electromagnéticas en los alrededores de la wallbox puede ocasionar daños a la unidad y afectar a su funcionamiento.

- Mantenga y utilice los dispositivos magnéticos o electromagnéticos a una distancia segura de la wallbox.

Transporte y almacenamiento

- Desconecte la corriente de entrada antes de retirar la estación de recarga para su almacenaje o traslado.
- Transporte y almacene la estación de recarga exclusivamente en su embalaje original. EVBox no asumirá responsabilidad alguna por daños incurridos en el transporte del producto si este se realiza en un embalaje distinto del original.
- Almacene la estación de recarga en un lugar seco y a una temperatura dentro del rango indicado en las especificaciones.

1.4. Especificaciones técnicas

| Característica | Descripción |
|-----------------------------------|---------------------------------|
| Características eléctricas | |
| Capacidad de conexión | Monofásica, 230 V, 32 A, 50 Hz. |
| | Trifásica, 400 V, 16 A, 50 Hz. |
| Capacidad de recarga | 7,4 kW (monofásica, 32 A). |
| | 11 kW (trifásica, 16 A). |
| Modo de recarga | Modo 3 (IEC 61851) |
| Cable de recarga fijo | Conector tipo 2 (IEC 62196-2). |
| Número de cables de recarga fijos | 1. |
| Longitud del cable de recarga | 4,5 m o 7,5 m. |

| | |
|---|--|
| Cableado de la instalación | Terminales de entrada de la instalación de 16 A: 1 - 6 mm ² . |
| | Terminales de entrada de la instalación de 32 A: 1 - 10 mm ² . |
| Contadores | Opcional, para Elli Charger Pro. |
| Seguridad y certificación | |
| Protección de la instalación antepuesta | Disyuntor antepuesto específico, como mínimo, monofásico de 32 A (estación de 32 A) o trifásico de 16 A (estación de 16 A) y DCR, como mínimo, de tipo A (30 mA CA). Compruebe los requisitos de instalación locales, por si es necesario tomar medidas adicionales. |
| Limitación de electricidad estática | Mediante interruptores DIP. |
| Sensor de fuga a tierra (ELS) | 6 mA CC. |
| Control de pérdida de tierra | Control de la conexión física, sin control de calidad de la conexión a tierra |
| Protección contra sobrecarga | Mediante bobinas de TC, función de comodidad opcional. |
| Bobinas de TC compatibles | Invasiva/no invasiva, 40 A, 200 A, marcas: VAC, LEM y Nidec. Consulte el capítulo Configurar los interruptores DIP para conocer los modelos compatibles. |
| Rango de temperatura de funcionamiento | De -30 °C a +50 °C. |
| Rango de temperatura de almacenamiento | De -30 °C a +85 °C. |
| Humedad operativa | Máx. 95 % sin condensación. |
| Altura máxima de la instalación | Máx. 4000 m sobre el nivel del mar. |
| Grado de protección de la caja | IP54 (IEC 60529), IK10 (IEC 62262). |
| Certificaciones | Véase Declaración de conformidad con la UE. |
| Clase de seguridad | Clase de seguridad I (la estación de recarga está equipada con un terminal de tierra como medida de seguridad) y Categoría III de sobretensión. |
| Entrada de alimentación | Equipo de alimentación del VE conectado permanentemente a la red de suministro de CA. |

| | |
|---|--|
| Condiciones ambientales normales | Uso externo. |
| Acceso | Equipo para ubicaciones de acceso no restringido. |
| Conectividad | |
| Autorización* | NFC/RFID (ISO 14443, ISO 15693). |
| Indicación de estado/IHM (interfaz hombre-máquina) | Configuración IHM con LED. |
| Normativa de comunicación* | Wi-Fi 2,4/5 GHz, Ethernet (conexión RJ45), 4G/LTE opcional. |
| Protocolo de comunicación de backend* | OCPP 2.0J. |
| Protocolo de comunicación para el sistema de gestión de la energía del hogar* | EEBus. |
| Configuración local* | A través de Configuration Manager. |
| Características físicas | |
| Carcasa | Policarbonato. |
| Panel frontal | Policarbonato y vidrio templado. |
| Bisel | Acrilonitrilo estireno acrilato (ASA). |
| Soporte de montaje | Acero (galvanizado). |
| Dimensiones (ancho x alto x largo) | 297 mm x 406 mm x 116 mm. |
| Peso | <ul style="list-style-type: none"> — Estación monofásica de 32 A con cable de recarga: 4,5 m ~ 6 kg. — Estación monofásica de 32 A con cable de recarga: 7,5 m ~ 7 kg. — Estación trifásica de 16 A con cable de recarga: 4,5 m ~ 6 kg. — Estación trifásica de 16 A con cable de recarga: 7,5 m ~ 7 kg. |
| Método de montaje | Equipo fijo, instalado en pared (método de preferencia), postes o ubicación equivalente: instalación en superficie. |
| Color | Gris platino con bisel blanco eléctrico. |

*Únicamente para Elli Charger Connect y Elli Charger Pro.

2. Información del producto

La tabla siguiente contiene las configuraciones de producto disponibles para los modelos de Elli Charger.

| Características | Elli Charger | Elli Charger Connect | Elli Charger Pro |
|---|--------------|----------------------|------------------|
| Potencia de salida máxima 7,4 kW (monofásica) | ✓ | ✓ | ✓ |
| Potencia de salida máxima 11 kW (trifásica) | ✓ | ✓ | ✓ |
| Se incluye cable de recarga tipo 2 (4,5 o 7,5 m) | ✓ | ✓ | ✓ |
| Recarga mediante corriente alterna (CA) | ✓ | ✓ | ✓ |
| Detección de fallos de corriente continua (CC) integrada | ✓ | ✓ | ✓ |
| Comunicación Wi-Fi/Ethernet | | ✓ | ✓ |
| Comunicación por red móvil LTE | | ✓* | ✓ |
| Transferencia de datos según OCPP 2.0J | | ✓ | ✓ |
| Control de acceso con tarjeta de recarga | | ✓ | ✓ |
| Acceso remoto a través de la Elli App | | ✓ | ✓ |
| Actualización de software o diagnóstico remotos | | ✓ | ✓ |
| Registro y cálculo del consumo de energía con certificación MID | | | ✓ |

* Opcional

3. Recargar un vehículo con Wallbox



ADVERTENCIA

El uso de una wallbox o un cable de recarga dañados puede exponer al usuario a los componentes eléctricos y provocar un riesgo de descarga eléctrica, que puede causar lesiones o la muerte.

- Verifique siempre que la wallbox, el cable y el conector de recarga estén libres de daños antes de comenzar una sesión de recarga.
- Verifique siempre que el área de contacto del conector de recarga esté libre de suciedad y humedad antes de comenzar una sesión de recarga.
- Asegúrese de que el cable de recarga no pueda dañarse (no quede enrollado o atascado ni pueda pisarse).
- Tome precauciones para que el conector de recarga no entre en contacto con fuentes de calor, suciedad o agua.

ES

Recargar un vehículo con Wallbox

3.1. Iniciar y detener una sesión de recarga

1. Inicio de la recarga.

- Conecte el cable de recarga a su vehículo.
- Para iniciar la recarga, opcionalmente puede mantener la tarjeta de recarga (tarjeta RFID) delante del lector de la estación de recarga.*

2. Su vehículo se está cargando.

3. Detenga la recarga.

- Para detener la recarga, opcionalmente puede mantener la tarjeta de recarga (tarjeta RFID) delante del lector de la estación de recarga.*
- Desconecte el cable de recarga de su vehículo.

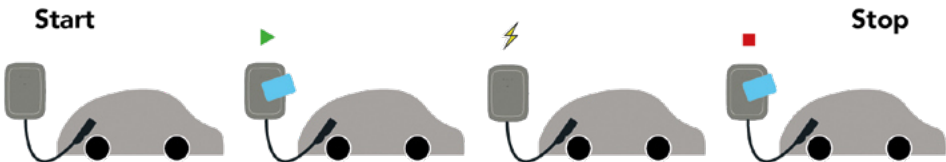



* Únicamente para Elli Charger Connect y Elli Charger Pro.

3.2. Indicación de estado

ES

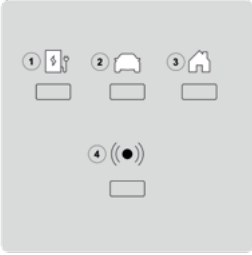
Recargar un vehículo con Wallbox

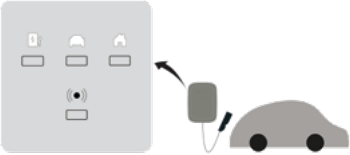
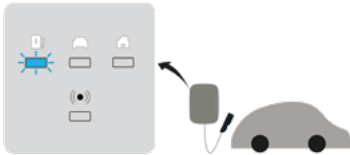
| Descripción del LED | Estado del LED |
|--|--|
|  |  |
| 1. Estado de la wallbox | 5. LED fijo |
| 2. Estado del vehículo | 6. LED intermitente |
| 3. Estado del hogar | 7. Sin cambios de estado |
| 4. Estado de RFID | 8. Apagado |
| Estado Descripción | Presentación |
| Apagado o ahorro de energía |  |
| Wallbox se está iniciando. Espere hasta que la wallbox esté lista para la recarga.* |  |

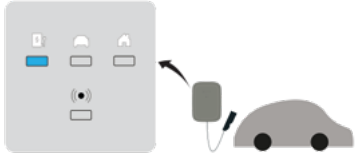
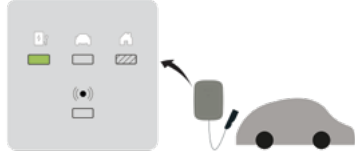
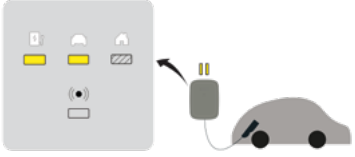
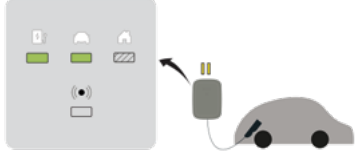
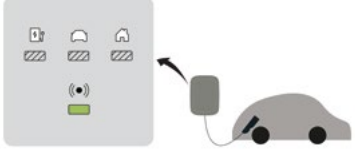
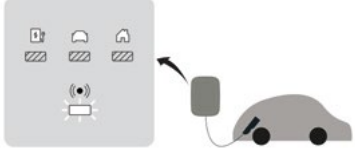
| Estado Descripción | Presentación |
|---|---|
| <p>El acceso a Configuration Manager se realiza a través de un punto de acceso Wi-Fi. Tenga en cuenta que no es posible realizar la recarga durante este estado.*</p> |  |
| <p>Inactivo: listo para recargar.</p> |  |
| <p>Vehículo conectado o recarga pausada por la wallbox, la app o la infraestructura. La sesión de recarga continuará cuando se permita.</p> |  |
| <p>Vehículo conectado, no recargando, vehículo en pausa/totalmente recargado.</p> |  |
| <p>Vehículo conectado, esperando tarjeta de recarga/introducción o autorización remota de NFC.*</p> |  |
| <p>Vehículo conectado, tarjeta de recarga/ autorización NFC pendiente.*</p> |  |

| Estado Descripción | Presentación |
|---|--|
| Autorización/inicio remoto aceptado.* |  |
| Vehículo conectado, tarjeta de recarga/ NFC rechazada.* |  |
| Vehículo conectado, recargando. |  |

* Únicamente para Elli Charger Connect y Elli Charger Pro.

NOTA: Si la wallbox muestra algún estado distinto a los descritos anteriormente, consulte el capítulo Estados de error de Wallbox para obtener más información.

4. Antes de la instalación



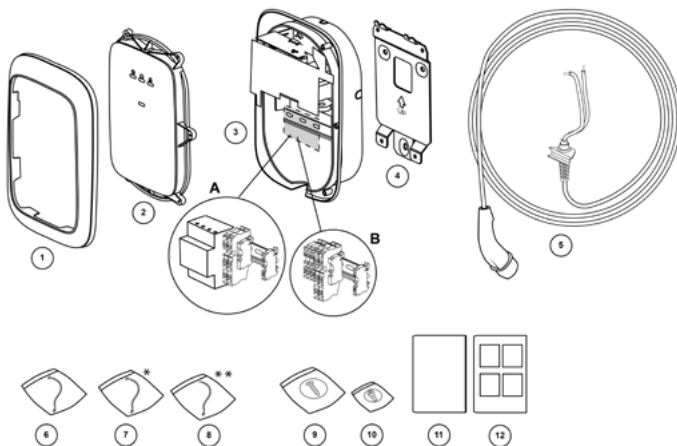

4.1. Contenido del envío



| Posición | Descripción | Cantidad |
|----------|---|----------|
| 1 | Bisel | 1 |
| 2 | Cubierta delantera | 1 |
| 3 | Conjunto principal A. Elli Charger Pro con contador de kW/h B. Elli Charger o Elli Charger Connect con terminales de paso | 1 |
| 4 | Soporte de pared | 1 |
| 5 | Cable de recarga | 1 |
| 6 | Cable IHM | 1 |
| 7 | Cable RFID* | 1 |
| 8 | Cable RS485** | 1 |
| 9 | Kit de anclaje para el conjunto principal | 1 |
| 10 | Tornillos de fijación de la cubierta delantera | 1 |
| 11 | Manual de instalación y de usuario, parte A | 1 |
| 12 | Manual de instalación, parte B | 1 |

* Únicamente para Elli Charger Connect y Elli Charger Pro. ** Únicamente para Elli Charger Pro.

Su Elli Charger Pro viene equipado con un contador de kW/h y es compatible con diferentes tipos de contadores de kW/h. Por ejemplo, un contador de kW/h trifásico será también compatible con una wallbox monofásica, como se muestra en la siguiente tabla.

| Posibles combinaciones | Contador de kW/h monofásico | Contador de kW/h trifásico |
|-----------------------------|---|---|
| Elli Charger Pro monofásico |  |  |
| Elli Charger Pro trifásico |  |  |

4.2. Requisitos para la instalación



PELIGRO

Trabajar en instalaciones eléctricas sin las precauciones adecuadas provocará un riesgo de descarga eléctrica, lo que causará lesiones graves o la muerte como consecuencia.

- La instalación solo debe ser realizada por electricistas cualificados.
- Asegúrese de que no sea posible conectar la energía eléctrica durante la instalación.
- Coloque un precinto y señales de advertencia para marcar las zonas de instalación. Asegúrese de que no entren personas no autorizadas en las zonas de instalación.

Elección de la ubicación

- Ubique Wallbox, siempre que sea posible, en entornos no expuestos a la luz solar directa ni a posibles daños externos.
- La pared debe tener una estructura plana y poder soportar una carga de al menos 100 kg.
- El espacio libre mínimo alrededor de la wallbox debe ser de un mínimo de 300 mm.

Lista de verificación previa a la instalación

- Se han comprobado y cumplido las normativas locales de instalación.
- Se deben instalar un minidisuntor (MCB) y un dispositivo de corriente residual (RCD) en una posición anterior, con unos valores nominales que correspondan al suministro eléctrico local y a la potencia de recarga requerida.
- Se han observado las siguientes instrucciones de instalación.
- Las herramientas recomendadas (herramientas adicionales necesarias) están disponibles in situ. Consulte el capítulo Herramientas y material necesarios para obtener más información.
- Los tapones, tornillos y brocas que se van a utilizar para montar el soporte de pared son adecuados para la estructura de la pared en el lugar de instalación.
- El radio de curvatura del cable de alimentación está dentro de los márgenes aceptables durante y después de la instalación.

- El radio de curvatura del cable de recarga está dentro de los márgenes aceptables durante la instalación y el almacenamiento.
- Se ha establecido la configuración del cable de alimentación, del cable Ethernet (opcional) y de las bobinas de TC (opcional).
- Se ha consultado la lista de bobinas de transformador de corriente compatibles en el capítulo Configurar los interruptores DIP.
- Para la protección contra sobrecarga, se debe utilizar un solo cable multifilar para conectar varias bobinas de TC.

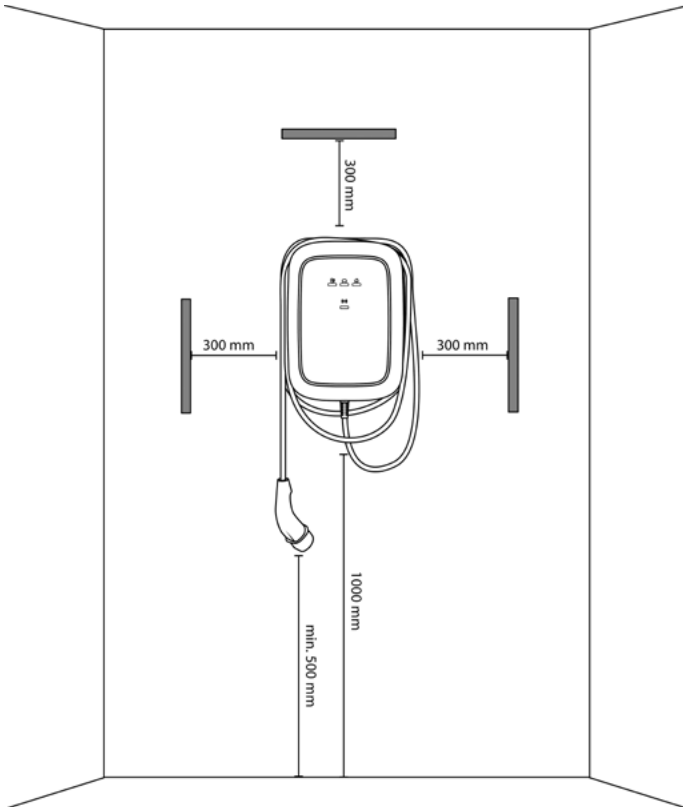

NOTA: La ilustración anterior indica una altura de instalación estándar. Observe y cumpla las normativas locales de accesibilidad.

4.3. Herramientas y material necesarios

A. Herramientas y material adicionales necesarios

ES

Antes de la instalación

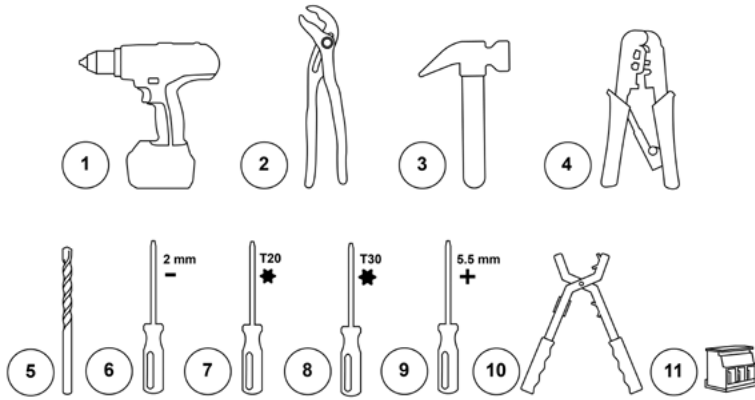

| | | | |
|---|--------------------------------|----|--|
| 1 | Taladro | 7 | Destornillador de estrella T20 |
| 2 | Alicates | 8 | Destornillador de estrella T30, con una longitud de trabajo mínima de 20 cm |
| 3 | Martillo | 9 | Destornillador 5,5 mm |
| 4 | Alicate para cable de Ethernet | 10 | Pelacables |
| 5 | Broca de 8 mm | 11 | Opcional: Conector del cable de la bobina del TC MCVR 1,5/3-ST-3,81 — 1 para instalación monofásica. — 3 para instalación trifásica. |
| 6 | Destornillador 2 mm | | |

B. Materiales incluidos

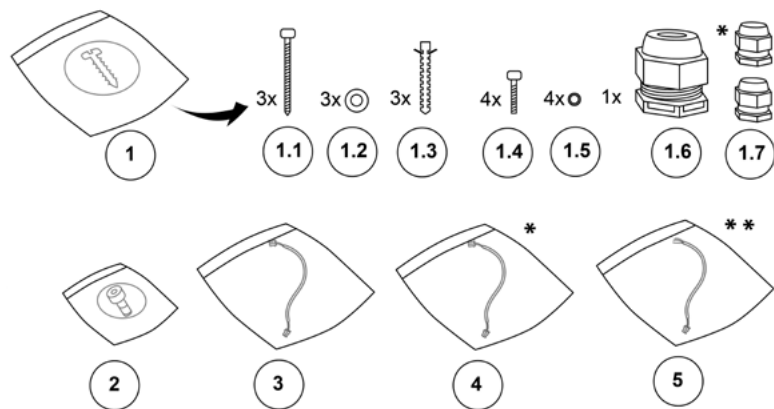

| | | | |
|-----|--|-----|--|
| 1 | Kit de sujeción para el conjunto principal | 1.6 | Pasamuros M25 |
| 1.1 | Tornillos M6 x 60 mm | 1.7 | Pasamuros M12 (para el cable de la bobina del TC) Pasamuros M12 (para el cable Ethernet)* |
| 1.2 | Arandelas planas de 6,5 mm x 14 mm | 2 | Tornillos de estrella M4 x 10 mm para el montaje frontal |
| 1.3 | Conectores de pared de 8 mm x 50 mm | 3 | Cable IHM |
| 1.4 | Tornillos de estrella M6 x 16 mm | 4 | Cable RFID* |
| 1.5 | Arandelas de sellado de 6,6 mm x 11 mm | 5 | Cable RS485** |

* Únicamente para Elli Charger Connect y Elli Charger Pro. ** Únicamente para Elli Charger Pro.

En la siguiente tabla, se muestran los valores de par requeridos para la instalación.

| Tipo de tornillo | Valor de par |
|------------------|--------------|
| M4 x 10 mm | 2,3 - 2,7 Nm |
| M6 x 16 mm | 7,3 - 8,6 Nm |
| M6 x 60 mm | 8 - 11 Nm |

4.4. Notificación sobre la instalación



ADVERTENCIA

La conexión de la wallbox a un suministro eléctrico que no sea el especificado en esta sección puede hacer que la instalación sea incompatible y provocar un riesgo de descarga eléctrica, lo que causará daños a la wallbox y lesiones o la muerte.

— Conecte la wallbox exclusivamente a un suministro eléctrico con la configuración que se especifica en esta sección.

Consejos de instalación

| | | |
|-----------|--|---|
| Tierra | Sistema TN | Cable PE |
| | Sistema TT Sistema IT | Electrodos de tierra instalados por separado (deben instalarse) |
| Corriente | Monofásica | 230 V \pm 10 %, 50 Hz |
| | Trifásica | 400 V \pm 10 %, 50 Hz |
| MCB | Característica C (MCB debe seleccionarse para ajustarse a la configuración del amperaje en la estación de recarga, considerando las especificaciones de fabricación de MCB). | |
| RCD | 40 A, 30 mA, CA tipo A | |

NOTA: Para una red eléctrica TT o IT de 230 V entre línea y línea, la estación de recarga debe instalarse conectando una fase a la abrazadera L1 y la otra a la abrazadera N.

NOTA: Asegúrese de que la conexión a tierra proporcionada cumpla con las normativas locales. La función de control de pérdida de tierra de la wallbox se limita a la detección de pérdida física de tierra y no puede detectar la calidad.

Opción 1: trifásica de 400 V con neutro

Para la trifásica, utilice una conexión secundaria, las tres fases (L1, L2 y L3) y el neutro deben estar conectados. El voltaje de cada fase debe medir 230 V a neutro.

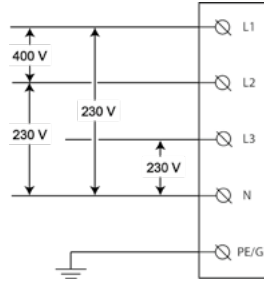

Opción 2: monofásica de 230 V con neutro

Para un uso monofásico de una conexión secundaria en estrella, deben conectarse únicamente una fase (L1, L2 o L3) y el neutro de la red en las posiciones L1 y N del bloque de terminales de la estación de recarga. La tensión de esta fase debe medir 230 V entre la línea y el neutro.

NOTA: asegúrese de conectar la fuente de alimentación monofásica en la posición L1 (no L2 o L3) de la estación de recarga, ya que la electrónica interna de la wallbox se suministra desde L1.

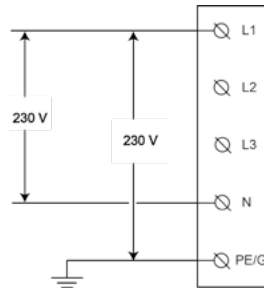

Opción 3: monofásica de 230 V sin neutro

Con esta configuración (sin neutro y con 230 V de línea a línea), conecte dos líneas cualesquiera de la red (L1, L2 o L3) en las posiciones L1 y N en el bloque de terminales de la estación de recarga.

NOTA: asegúrese de conectar la fuente de alimentación monofásica en la posición L1 (no L2 o L3) de la estación de recarga, ya que la electrónica interna de la wallbox se suministra desde L1.

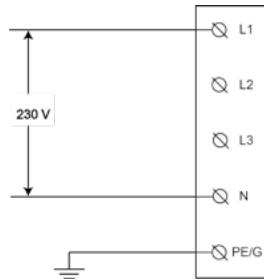

5. Instalación de la wallbox



PELIGRO

Trabajar en instalaciones eléctricas sin las precauciones adecuadas provocará un riesgo de descarga eléctrica, lo que causará lesiones graves o la muerte.

- Antes de instalar la estación de recarga, desconecte la alimentación. Mantenga la alimentación apagada hasta que la estación de recarga esté completamente instalada, con su cubierta delantera montada y asegurada.
- No conecte la estación de recarga si la cubierta delantera no está instalada o fijada correctamente.
- No instale una estación de recarga defectuosa ni con algún problema visible.

La instalación y las reparaciones por electricistas no cualificados provocarán un riesgo de descarga eléctrica, lo que causará al usuario lesiones graves o la muerte.

- La instalación solo debe ser realizada por electricistas cualificados.



ADVERTENCIA

La instalación de la wallbox en condiciones ambientales húmedas (por ejemplo, lluvia o niebla) puede provocar un riesgo de descarga eléctrica y daños al producto, lo que puede causar lesiones graves o la muerte.

- No instale la wallbox en condiciones ambientales húmedas (por ejemplo, lluvia o niebla) y no la abra en tales condiciones.

Un cable de recarga dañado puede provocar un riesgo de descarga eléctrica, lo que puede causar al usuario lesiones graves o la muerte.

- Asegúrese de pasar el cable de recarga por un lugar seguro, donde nadie lo pise, oprima ni tropiece con él, dañándolo o sometiéndolo a una fuerza excesiva. Enrolle el cable de recarga alrededor de la estación de recarga, asegurándose de que el conector no toque el suelo.
- Tire siempre de la empuñadura del conector de recarga y nunca del cable de recarga.



PRECAUCIÓN

Si hay grietas en el vidrio del conjunto delantero, la wallbox podría resultar peligrosa y provocar un riesgo de lesiones.

- Si se rompe el vidrio del conjunto delantero, solicite su sustitución inmediatamente por un electricista cualificado.

Si no se toman precauciones contra las ESD (descargas electrostáticas), se pueden dañar los componentes electrónicos de la wallbox.

- Tome las precauciones necesarias contra las ESD antes de tocar los componentes electrónicos.

El uso de materiales distintos a los especificados en este manual para la instalación, funcionamiento, mantenimiento o servicio de la wallbox puede dañarla.

— No utilice otros materiales, salvo los especificados en este manual, especialmente aquellos que contengan silicona o fósforo, ya que pueden dañar la wallbox.

5.1. Instalar el soporte de pared



Consulte las ilustraciones correspondientes en el manual B.

1. **Coloque el soporte de pared sobre la pared y nivélelo con un nivel de burbuja. Asegúrese de que la flecha UP (arriba) del soporte apunte hacia arriba.**
2. **Marque en la pared la posición de los tres orificios de fijación.**
3. **Prepare los orificios de fijación.**
 - a. Perfore los tres orificios de fijación.
 - b. Introduzca los conectores de pared.
4. **Monte el soporte de pared con los tres tornillos M6 x 60 mm y tres arandelas de 6,5 mm x 14 mm.**

5.2. Preparación del conjunto principal para la instalación



Consulte las ilustraciones correspondientes en el manual B.

1. **Prepare el montaje principal para la instalación.**
 - a. Elija el método adecuado para pasar los cables de alimentación.
 - b. Si opta por el cableado en pared, retire una de las cuatro pestañas con unos alicates.



PRECAUCIÓN

Si se dejan bordes afilados después de romper las pestañas, se pueden dañar los cables y provocar un riesgo de descarga eléctrica.

— Asegúrese de que no queden bordes afilados después de romper las pestañas.

NOTA: Se recomienda retirar la pestaña saliente inferior y pasar el cable de alimentación a través de la pestaña inferior (si procede).

- c. Opcionalmente, abra los orificios ciegos.



ADVERTENCIA

Si rompe más orificios o quita más tapones ciegos de los necesarios para el tendido de los cables y quedan orificios abiertos, esto afectará a la protección contra la humedad de la wallbox, lo que puede provocar un riesgo de descarga eléctrica.

- Abra solamente los orificios ciegos necesarios para el tendido de los cables.
- Selle los orificios abiertos con tapones ciegos, si no son necesarios para el tendido de los cables.

- I. Coloque la wallbox sobre una superficie plana y lisa.
- II. Coloque un destornillador de punta ancha (por ejemplo, T30) en la ranura del orificio ciego que vaya a romper.
- III. Golpee el extremo del destornillador con un martillo para abrir el orificio ciego. Si es necesario, retire el resto del material a mano y asegúrese de que no queden rebabas.

NOTA: Si los orificios necesarios para el tendido del cable ya están sellados con tapones ciegos, retírelos con unos alicates.

2. Coloque los pasamuros y pase los cables.



ADVERTENCIA

Si no se utilizan cables redondos para la instalación o se realiza un montaje incorrecto de las tuercas de sellado de los pasamuros, esto afectará a la protección contra la humedad de la wallbox, lo que puede provocar un riesgo de descarga eléctrica.

- Utilice cables redondos para la instalación.
- Asegúrese de que las tuercas de sellado estén montadas en la parte exterior de la wallbox.

- a. Retire las tuercas de seguridad de los pasamuros y coloque estos sobre el cable de suministro eléctrico y (opcionalmente) en el cable de la bobina del TC y el cable Ethernet, colocando las tuercas de sellado en la parte exterior de la wallbox.
- b. Introduzca los cables de alimentación desde la parte trasera de la wallbox a través de la abertura del cable del conjunto principal.
- c. Asegúrese de que los cables tengan las longitudes siguientes después de los pasamuros y, a continuación, ajuste todos los pasamuros.
 - Cable de alimentación: > 180 mm.
 - Cable de la bobina del TC (opcional): > 80 mm.
 - Cable Ethernet (opcional): > 400 mm.
- d. Ajuste los pasamuros apretando las tuercas de seguridad.

5.3. Colocación del conjunto principal en el soporte de pared



Consulte las ilustraciones correspondientes en el manual B.

1. **Una el extremo superior del conjunto principal a la parte superior del soporte de pared y gírelo para que quede plano en el soporte de pared.**
2. **Monte el conjunto principal.**



ADVERTENCIA

Si no se colocan todos los tornillos y arandelas en el interior del conjunto principal cuando se monta en el soporte de pared, esto afectará a la protección contra la humedad de la wallbox, lo que puede provocar un riesgo de una descarga eléctrica.

— Asegúrese de que estén montados todos los tornillos y sus arandelas correspondientes.

Mientras sostiene el conjunto principal en su sitio, inserte los cuatro tornillos M6 x 16 mm y las juntas de sellado de 6,6 mm x 11 mm, y apriételes.

5.4. Montaje de la wallbox



Consulte las ilustraciones correspondientes en el manual B.

1. **Instale el cable de alimentación.**



PRECAUCIÓN

El uso de filamentos trenzados sin férulas puede hacer que la instalación sea incorrecta, lo que puede provocar un desgaste acelerado de los componentes eléctricos o la pérdida de la conexión eléctrica.

- Para una instalación monofásica, utilice férulas aisladas crimpadas.
- Para una instalación trifásica, utilice férulas no aisladas crimpadas.

- a. Retire el aislamiento exterior del cable hasta 50 mm. Posteriormente, pele los filamentos interiores hasta 12 mm.
- b. Pase los cables hasta sus terminales de conexión. Asegúrese de que el radio de curvatura esté dentro de los límites del tipo de cable.
- c. Conecte los filamentos de acuerdo con el modelo de Elli Charger y la tabla de codificación de colores siguiente.

A. Elli Charger Pro con contador de kW/h

- Conecte el filamento L1 (así como L2 y L3, para la versión trifásica) del cable de alimentación a los terminales L1, L2 y L3 del contador de kW/h.
- Conecte el filamento neutro (N) del cable de alimentación al terminal de paso N, situado junto al contador de kW/h.
- Conecte el filamento PE del cable de alimentación a la primera ranura disponible del terminal de paso PE, situado junto al contador de kW/h.

B. Elli Charger y Elli Charger Connect sin contador de kW/h

- Conecte el filamento L1 (así como L2 y L3, para la versión trifásica) del cable de alimentación a las ranuras L1, L2 y L3 de los terminales de paso.
- Conecte el filamento neutro (N) del cable de alimentación al terminal de paso N.
- Conecte el filamento PE del cable de alimentación a la primera ranura disponible del terminal de paso PE.

Codificación de colores para el cable de alimentación

| Filamentos | L1 | L2 | L3 | N | PE |
|------------|--------|-------|------|------|----------------|
| Color | Marrón | Negro | Gris | Azul | Verde/amarillo |

NOTA: Si la wallbox no está equipada con terminales de paso o un contador de kW/h, pele cada filamento hasta 15 mm (wallbox monofásica) o 10 mm (wallbox trifásica). A continuación, conecte los filamentos del cable de alimentación directamente a los terminales de conexión, situados en la parte central inferior de la placa de alimentación, según la codificación de colores indicada.

2. Opcionalmente, instale y conecte el cable de la bobina del TC.

- Retire el aislamiento exterior del cable hasta 50 mm. Posteriormente, pele los filamentos interiores hasta 7 mm.
- Conecte los filamentos de señal.

**PRECAUCIÓN**

Si no se conectan correctamente los filamentos de señal de las bobinas del TC, esto puede hacer que la instalación sea incorrecta, lo que puede provocar que la wallbox supere la corriente de recarga máxima configurada.

- Asegúrese de que los filamentos de señal de las bobinas del TC estén conectados a las clavijas central y derecha del conector de la placa de alimentación. La clavija izquierda está reservada para la conexión de apantallamiento de dichos filamentos.

Introduzca el cable de la bobina del TC en los conectores de la PCB (MCVR 1,5/3-ST-3,81) y asegure los filamentos con un destornillador.

- Conecte los conectores de la PCB a la placa de alimentación.

3. Instale y conecte el cable de recarga.



ADVERTENCIA

Si no se realiza un tendido correcto de los filamentos del cable de recarga, esto hará que la instalación sea incorrecta, lo que puede provocar un funcionamiento indebido de las características de seguridad de la wallbox.

- No pase los filamentos PE y CP del cable de recarga a través del sensor ELS.
- Pase solo los filamentos azul (N) y marrón (L1) (así como el negro (L2) y el gris (L3), para la versión trifásica) a través del sensor ELS.



PRECAUCIÓN

Si el soporte del cable de recarga no se monta correctamente en el conjunto principal, esto puede hacer que la instalación sea incorrecta, lo que puede causar daños a los componentes de la wallbox.

- Asegúrese de que el cable de recarga esté colocado con el lateral en forma de "V" hacia el conjunto principal.

- Coloque el soporte del cable de recarga en el conjunto principal con el lateral en forma de "V" hacia el conjunto principal.
- Conecte el filamento PE del cable de recarga a la segunda ranura disponible del terminal de paso PE.
- Conecte el filamento CP del cable de recarga al terminal de paso CP, situado en el extremo del carril DIN.
- Pase los filamentos neutro (N) y L1 (así como L2 y L3, para la versión trifásica) del cable de recarga a través del sensor ELS. Conéctelos directamente a los terminales de la placa de alimentación, según la tabla siguiente.

Codificación de colores para el cable de recarga del EV

| Filamentos | L1 | L2 | L3 | N | PE |
|------------|--------|-------|------|------|----------------|
| Color | Marrón | Negro | Gris | Azul | Verde/amarillo |

4. Configure los interruptores DIP.



PRECAUCIÓN

Si la placa de comunicación está dañada, esto puede hacer que la instalación sea incorrecta y, por lo tanto, causar inestabilidad en el funcionamiento de la wallbox.

- Tenga cuidado de no dañar la placa de comunicación al configurar los interruptores DIP.

Consulte el capítulo Configurar los interruptores DIP para conocer la configuración requerida del interruptor DIP.

5. Retire la cubierta de cartón.

6. Opcionalmente, conecte el cable RS485.

- Introduzca los tres cables en el contador de kW/h siguiendo la codificación de colores que se muestra a continuación.

| Codificación de colores para el cable RS485 | | | |
|---|--------|--------|--------|
| Filamentos | N | P | PE |
| Color | Blanco | Rojo | Negro |
| Conexión del contador de kW/h | 37 / A | 36 / B | 35 / C |

- Empuje el conector del cable en el puerto específico de la placa de comunicación.

7. Opcionalmente, instale y conecte el cable Ethernet.

- Retire el aislamiento exterior del cable y, a continuación, pele y crimpe los filamentos interiores hasta una longitud adecuada para el conector Ethernet.
- Monte el conector Ethernet.
- Conecte el cable Ethernet al panel de comunicación.

8. Coloque la cubierta frontal.

- Conecte el cable IHM al panel IHM.
- Conecte el cable RFID a la placa IHM.*
- Aguantando el montaje de la cubierta principal junto al montaje principal, conecte el cable IHM al cuadro eléctrico.
- Mientras sostiene la cubierta frontal junto al conjunto principal, conecte el cable RFID a la placa de comunicación.*
- Antes de cerrar la wallbox, compruebe y asegúrese de lo siguiente:
 - Todos los cables están conectados correctamente.
 - La placa de comunicación está en la posición correcta.
Verifíquelo presionándola suavemente.*
 - El soporte del cable de recarga está alineado con los bordes de la caja principal.
 - Las juntas de caucho del cable de recarga y de la cubierta delantera están en la posición correcta, limpias y sin daños.
 - No hay riesgo de que los cables queden atrapados entre el conjunto principal y el conjunto delantero.
- Coloque la cubierta delantera en el conjunto principal utilizando los ganchos de la cubierta suministrados. Monte la cubierta delantera apretando los seis tornillos M4 x 10 mm.

9. Alinee el bisel con la flecha que hay en el interior apuntando hacia arriba. Empuje el bisel sobre la cubierta delantera, para que quede bloqueado en su lugar.

10. Enrolle el cable de recarga alrededor de la wallbox para que el almacenamiento sea adecuado.

11. Conecte la corriente de entrada de la estación.

Se enciende el LED de estado, indicando que la wallbox se está iniciando para estar lista para la recarga. Consulte el capítulo Indicación de estado para obtener más información.

* Únicamente para Elli Charger Connect y Elli Charger Pro.

6. Configurar los interruptores DIP

La placa de alimentación tiene dos grupos de interruptores DIP de 5 clavijas:

- El grupo A determina el tipo de bobina que se utiliza para el transformador de corriente y define la función de control de pérdida de tierra.
- El grupo B determina la corriente máxima disponible en las instalaciones/hogar, o en la propia wallbox, dependiendo de la configuración del grupo A.

En las siguientes ilustraciones y tablas, la posición del interruptor superior se conoce como posición **1**, mientras que la posición del interruptor inferior se denomina posición **0**.

Posiciones del interruptor DIP:

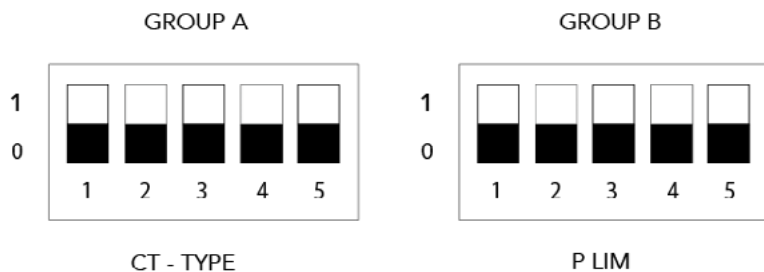



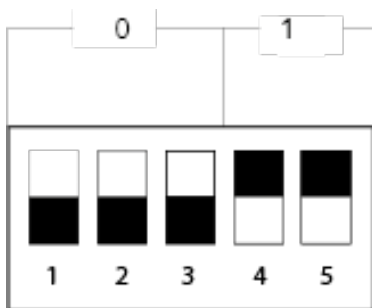







Ejemplo de configuración del interruptor DIP: 0, 0, 0, 1, 1



Grupo A: Bobinas del TC

ES

Configurar los interruptores DIP

| Interruptores del grupo A | | | | | | | |
|----------------------------------|---------------------------------------|----------|----------|----------|----|---|-------------------------------|
| Modelo de bobina del TC | Número y posición del interruptor DIP | | | | | Ilustración | Relación de vueltas |
| | 1 | 2 | 3 | 4 | 5 | | |
| Predeterminado/Sin bobina del TC | 0 | 0 | 0 | 0 | -- |  | -- |
| A establecer por el usuario.* | 1 | 0 | 0 | 0 | -- |  | A establecer por el usuario.* |
| Nidec C-CT-10 | 0 | 1 | 0 | 0 | -- |  | 3000:1 |
| Nidec C-CT-16 | 1 | 1 | 0 | 0 | -- |  | 3000:1 |
| Nidec C-CT-24 | 0 | 0 | 1 | 0 | -- |  | 3000:1 |
| LEM TT 50-SD | 1 | 0 | 1 | 0 | -- |  | 3000:1 |
| LEM TT 100-SD | 0 | 1 | 1 | 0 | -- |  | 3000:1 |
| VAC E4623-X002 | 1 | 1 | 1 | 0 | -- |  | 2500:1 |
| VAC E4624-X002 | 0 | 0 | 0 | 1 | -- |  | 2500:1 |
| VAC E4626-X002 | 1 | 0 | 0 | 1 | -- |  | 2500:1 |

* Únicamente para Elli Charger Connect y Elli Charger Pro.



Establezca los parámetros de la bobina del TC localmente con el Configuration Manager de la wallbox. Consulte el capítulo Configurar Elli Charger Connect y Elli Charger Pro para obtener más información.

NOTA: cualquier configuración diferente a las presentadas no se considera válida y provoca un estado de error.

Configuración de control de pérdida de tierra

En el grupo A, el interruptor DIP 5 configura la función de control de pérdida de tierra. Esta función está habilitada de fábrica de forma predeterminada.

NOTA: Si la función de control de pérdida de tierra está desactivada, la wallbox no detectará la conexión a tierra.













| | Interruptores del grupo A | | | | | Ilustración |
|---|---------------------------|----|----|----|---|---|
| | 1 | 2 | 3 | 4 | 5 | |
| Control de la pérdida de tierra activado | -- | -- | -- | -- | 0 |  |
| Control de la pérdida de tierra desactivado | -- | -- | -- | -- | 1 |  |















Grupo B: Corriente de escala

NOTA: Si Wallbox no está conectado a una bobina de transformador de corriente (configuración del interruptor DIP del grupo A = 0000x) entonces la corriente de escala es la corriente estática máxima de la estación.

NOTA: Si la wallbox no está conectada a una bobina del TC, lo que establece el grupo A de interruptores DIP, la corriente de escala es la corriente máxima de la instalación por fase.

NOTA: Si la corriente máxima estática de la estación anteriormente mencionada supera el rango de potencia de la estación, aparecerá un mensaje de error y Wallbox no estará operativo.

| Interruptores del grupo B | | | | | Ilustración | Sin bobina del TC | | Bobina del TC |
|---------------------------------------|---|---|---|---|---|---------------------------------|-----------------|---|
| Número y posición del interruptor DIP | | | | | | Corriente máxima de la estación | | Corriente máxima de la instalación/hogar por fase |
| 1 | 2 | 3 | 4 | 5 | | 16 A Trifásica | 32 A Monofásica | |
| 0 | 0 | 0 | 0 | 0 |  | 16 A | 32 A | 0 A |
| 1 | 0 | 0 | 0 | 0 |  | 6 A | 6 A | 6 A |
| 0 | 1 | 0 | 0 | 0 |  | 7 A | 7 A | 8 A |
| 1 | 1 | 0 | 0 | 0 |  | 8 A | 8 A | 10 A |
| 0 | 0 | 1 | 0 | 0 |  | 9 A | 9 A | 13 A |
| 1 | 0 | 1 | 0 | 0 |  | 10 A | 10 A | 16 A |
| 0 | 1 | 1 | 0 | 0 |  | 11 A | 11 A | 20 A |
| 1 | 1 | 1 | 0 | 0 |  | 12 A | 12 A | 25 A |
| 0 | 0 | 0 | 1 | 0 |  | 13 A | 13 A | 28 A |
| 1 | 0 | 0 | 1 | 0 |  | 14 A | 14 A | 32 A |
| 0 | 1 | 0 | 1 | 0 |  | 15 A | 15 A | 35 A |
| 1 | 1 | 0 | 1 | 0 |  | no válido | 16 A | 40 A |
| 0 | 0 | 1 | 1 | 0 |  | no válido | 17 A | 50 A |

| | | | | | | | | |
|---|---|---|---|---|---|-----------|------|-----------|
| 1 | 0 | 1 | 1 | 0 |  | no válido | 18 A | 60 A |
| 0 | 1 | 1 | 1 | 0 |  | no válido | 19 A | 63 A |
| 1 | 1 | 1 | 1 | 0 |  | no válido | 20 A | 80 A |
| 0 | 0 | 0 | 0 | 1 |  | no válido | 21 A | 100 A |
| 1 | 0 | 0 | 0 | 1 |  | no válido | 22 A | 120 A |
| 0 | 1 | 0 | 0 | 1 |  | no válido | 23 A | 140 A |
| 1 | 1 | 0 | 0 | 1 |  | no válido | 24 A | 150 A |
| 0 | 0 | 1 | 0 | 1 |  | no válido | 25 A | 160 A |
| 1 | 0 | 1 | 0 | 1 |  | no válido | 26 A | 180 A |
| 0 | 1 | 1 | 0 | 1 |  | no válido | 27 A | 200 A |
| 1 | 1 | 1 | 0 | 1 |  | no válido | 28 A | no válido |
| 0 | 0 | 0 | 1 | 1 |  | no válido | 29 A | no válido |
| 1 | 0 | 0 | 1 | 1 |  | no válido | 30 A | no válido |
| 0 | 1 | 0 | 1 | 1 |  | no válido | 31 A | no válido |

NOTA: cualquier configuración diferente a las presentadas no se considera válida y provoca un estado de error.

7. Configurar Elli Charger Connect y Pro

NOTA: Las funciones de smart charging, como la autorización con tarjetas de recarga o el control remoto para Elli Charger Connect y Elli Charger Pro, estarán disponibles después del mes de mayo de 2020.

NOTA: La conexión de Elli Charger Connect o Elli Charger Pro a Internet es obligatoria para utilizar las funciones de smart charging con los servicios en línea correspondientes. Las funciones de smart charging se pueden configurar y controlar mediante los servicios de recarga de la Elli App.

7.1. Notas sobre la protección de datos

Esta información general explica claramente el tratamiento de sus datos personales al operar Wallbox. La información detallada acerca de la declaración sobre protección de datos de Volkswagen Group Charging GmbH está disponible en www.elli.eco.

A. Responsable

Nos complace que utilice una Wallbox de Volkswagen Group Charging GmbH, Mollstraße 1, 10178 Berlín, correo electrónico: info@elli.eco, inscrita en el registro mercantil del juzgado de primera instancia de Charlottenburg con el número HRB 208967 B («Volkswagen Group Charging GmbH»), y le agradecemos su interés en nuestra empresa y nuestros productos. A continuación, le informamos sobre la recopilación, el tratamiento y el uso de sus datos al operar la Wallbox.

B. Tratamiento de sus datos personales

I. Puesta en marcha eléctrica y configuración de la Wallbox

En el marco de la puesta en funcionamiento y configuración y para garantizar la comunicación y la actualidad de su wallbox, incl. la conexión Wi-Fi o el estándar de telefonía móvil LTE (las llamadas funciones de conectividad), tratamos los siguientes datos técnicos específicos del dispositivo, para lo cual se envían regularmente de forma encriptada a nuestros sistemas TI: identificación del dispositivo, marca, generación, tipo del dispositivo y versión del software (datos técnicos). Este tratamiento de datos se efectúa con objeto del cumplimiento contractual (Art. 6, apartado 1, letra b del RGPD).

Tratamos estos datos durante el tiempo que sea necesario para el propósito mencionado y generalmente los eliminamos inmediatamente después de que la base jurídica haya dejado de existir, si ya no son necesarios para los propósitos mencionados o si los propósitos mencionados dejan de existir y si no hay otra base jurídica (por

ejemplo, periodos de retención en virtud de la legislación comercial y fiscal), de lo contrario después de que la otra base jurídica deje de existir o si estamos obligados a hacerlo por otros motivos jurídicos.

En la medida en que los proveedores de servicios tratan datos personales en nuestro nombre, hemos celebrado un contrato para el procesamiento de pedidos con estos proveedores de servicios y hemos acordado las garantías adecuadas para asegurar la protección de los datos personales. Además, seleccionamos cuidadosamente a nuestros proveedores de servicios, ellos tratan datos personales exclusivamente para el cumplimiento de sus tareas y están vinculados contractualmente a nuestras instrucciones, tenemos medidas técnicas y organizativas adecuadas para proteger los datos personales y nosotros los verificamos regularmente. Se han celebrado cláusulas contractuales estándar adecuadas de la UE para la transferencia de datos personales a los encargados del tratamiento de datos en terceros países (como garantía adecuada para el tratamiento de datos en países no europeos). Las cláusulas contractuales estándar de la UE utilizadas se pueden encontrar en la URL <https://eur-lex.europa.eu/legal-content/DE/TXT/?uri=CELEX%3A32010D0087>. Puede encontrar una descripción general de los proveedores de servicios que utilizamos en cualquier momento en www.elli.eco.

II. Servicios de carga en el hogar o servicios online

Si, opcionalmente, desea autorizar y utilizar otros servicios Home Charging u online (p. ej. control y análisis de ciclos de carga) relacionados con su wallbox, es necesario vincular mediante un código de vinculación el wallbox con su cuenta de usuario Elli existente y necesaria para ello. Para registrarse, necesitará su dirección de correo electrónico y una contraseña elegida personalmente por usted. El tratamiento de datos necesario para ello se efectúa en el marco del cumplimiento contractual (Art. 6, apartado 1, letra b del RGPD). Para la administración de perfiles y accesos, le encargamos el tratamiento a Google Ireland Limited ("Google") con sede en Gordon House, Barrow Street, Dublín 4, Irlanda, que utiliza como empresa encargada del tratamiento a Google LLC, 1600 Amphitheatre Parkway, Mountain View, CA 94043, USA ("Google LLC"). Google y Google LLC subcontratan a otras empresas para el tratamiento. Puede consultarlas en el siguiente enlace: <https://firebase.google.com/terms/subprocessors>.

En el marco de la utilización de los servicios Home Charging y online, tratamos los datos técnicos mencionados arriba (identificación del dispositivo, marca, generación, tipo del dispositivo y versión del software), así como los siguientes datos personales y adicionales específicos del dispositivo: identificación del cliente y del usuario, ID del wallbox y estado de la administración del wallbox (p. ej. derechos de administración), identificador RFID de las tarjetas de carga autorizadas por usted, estadísticas de carga e información de ciclos

de carga (p. ej. volumen de carga, duración u hora, inicio y finalización de un proceso de carga, ID de carga), así como el estado de conexión y la marca de tiempo de la última comunicación establecida (datos del ciclo e inicio de sesión).

Encontrará más información sobre el tratamiento de datos personales en el marco de la utilización de estos servicios y el ejercicio de sus derechos en las notas sobre protección de datos relativas a los servicios Home Charging y online, en: www.elli.eco/datenschutz

C. Sus derechos

Puede hacer valer sus siguientes derechos sobre el tratamiento de datos por parte de Volkswagen Group Charging GmbH en cualquier momento de forma gratuita. Puede encontrar más información sobre el ejercicio de sus derechos en el apartado D.

Derecho a la información: Tiene derecho a recibir información de nuestra parte (art. 15 DSGVO) sobre el tratamiento de sus datos personales.

Derecho a la rectificación: Tiene derecho a solicitarnos que corrijamos (art. 16 DSGVO) los datos personales incorrectos o incompletos que le conciernan.

Derecho a la supresión: Tiene derecho a solicitar la supresión de sus datos si se cumplen las condiciones especificadas en el artículo 17 del RGPD. Posteriormente puede solicitar la supresión de sus datos, por ejemplo, siempre que ya no sean necesarios para los fines para los que fueron recopilados. También puede solicitar la supresión de sus datos si los tratamos en base a su consentimiento y usted lo revoca.

Derecho a la limitación del tratamiento: Tiene derecho a solicitar la limitación del tratamiento de sus datos, si se cumplen las condiciones del artículo 18 del RGPD. Este es el caso, por ejemplo, si usted disputa la exactitud de sus datos. Durante el tiempo que dure la verificación de la exactitud de los datos, podrá exigir la limitación del tratamiento.

Derecho de oposición: Si el tratamiento se basa en un interés legítimo preponderante, usted tiene derecho a oponerse al tratamiento de sus datos. Se permite una oposición si el tratamiento es de interés público o se lleva a cabo sobre la base de un interés legítimo del Grupo Volkswagen Charging GmbH o de un tercero. En caso de oposición, le pedimos que nos informe de sus razones para oponerse al tratamiento de los datos. También tiene el derecho a oponerse al tratamiento de datos para fines de publicidad directa. Esto también se aplica a la creación de perfiles, en tanto tengan relación con la publicidad directa.

Derecho a la portabilidad de los datos: Si el tratamiento de datos se basa en el consentimiento o en el cumplimiento de un contrato y este se realiza utilizando un tratamiento automatizado, tiene derecho a obtener sus datos en un formato estructurado, convencional y legible por máquina y a transferirlos a otro procesador de datos.

Derecho de revocación: Si el tratamiento de los datos se basa en el consentimiento, usted tiene derecho a revocar su consentimiento con efectos para el futuro en cualquier momento y de forma gratuita.

Derecho de apelación: También tiene derecho a quejarse ante una autoridad supervisora (por ejemplo, el Comisionado del Estado de Berlín para la Protección de Datos) sobre nuestro tratamiento de sus datos.

D. Su persona de contacto

Persona de contacto para el ejercicio de sus derechos

Para ejercer sus derechos y obtener más información, envíe un correo electrónico a privacy@elli.eco o una carta al oficial de protección de datos de Volkswagen Group Charging GmbH, Mollstraße 1, 10178 Berlín.

Encargado de protección de datos

Nuestro encargado de protección de datos está a su disposición como persona de contacto para cualquier petición relacionada con la protección de datos:

Datenschutzbeauftragter der Volkswagen Group Charging GmbH
Mollstraße 1, 10178 Berlin
privacy@elli.eco

Versión: 26.06.2020

7.2. Configurar Elli Charger Connect y Pro localmente

NOTA: para obtener más información sobre la configuración, consulte el manual en línea en www.elli.eco/download.

REQUISITO PREVIO: la wallbox está instalada y usted está en posesión de la etiqueta adhesiva de la configuración que se suministra con la estación de recarga.

1. Si está encendida la alimentación de entrada a la wallbox, apáguela en el armario de suministro eléctrico. A continuación, conecte de nuevo la alimentación.
2. El LED que indica el estado de la wallbox está en azul fijo y se puede acceder a Configuration Manager.
3. Acerque su dispositivo móvil a Wallbox.

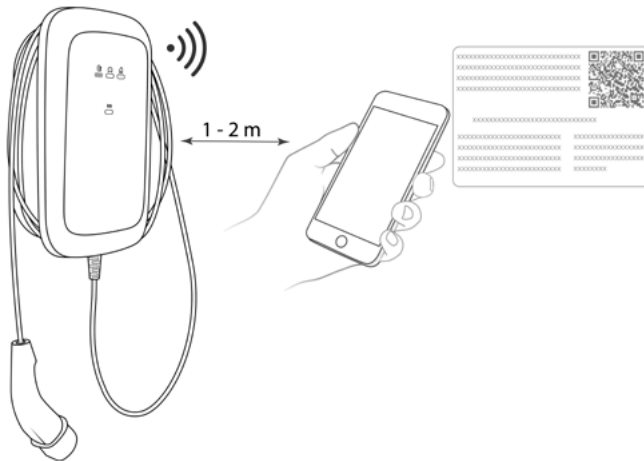

4. Conéctese al Hotspot Wi-Fi indicado en la etiqueta adhesiva.
5. Abra cualquier navegador de Internet en su dispositivo móvil e introduzca la dirección IP de la página de configuración: **192.168.123.4**
6. Utilice la contraseña de la página de configuración que aparece en la etiqueta adhesiva para iniciar sesión en Configuration Manager.
7. Configure la wallbox según sus requisitos:
 - a. Establezca una conexión a Internet para la wallbox, por ejemplo, configurando los parámetros de acceso a la red Wi-Fi de su hogar o a una red de área local (LAN).
 - b. Establezca sus preferencias personales como, por ejemplo, idioma, contraseña de inicio de sesión o uso de tarjetas de recarga para el control de acceso.

7.3. Vincular Elli Charger Connect y Pro a la cuenta de la app

Para utilizar todos los servicios en línea ofrecidos por Elli Charger Connect y Elli Charger Pro, debe vincular su wallbox a su cuenta de Elli.

1. Descargue la Elli App.

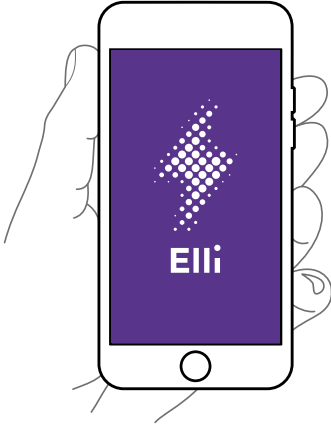

2. Cree una cuenta o inicie sesión.
3. Siga los pasos que se muestran en la app.

8. Puesta en marcha

Puesta en marcha general

Antes de conectar Wallbox al vehículo:

- 1. Limpie la zona de conexión.**
- 2. Compruebe que el montaje en la pared sea estable.**
- 3. Compruebe que todos los tornillos estén bien ajustados y las conexiones terminales bien conectadas.**
- 4. Asegúrese de que no queden orificios ciegos abiertos para el tendido de cables. Cuando no haya un cable pasando por ellos, séllelos con tapones ciegos.**
- 5. Asegúrese de que todos los pasamuros estén bien cerrados.**
- 6. Realice una inspección visual según el protocolo de puesta en marcha.**
- 7. Active la fuente de alimentación de Wallbox.**
- 8. Compruebe el indicador de estado LED de la IHM.**
- 9. Realice la puesta en marcha eléctrica según el protocolo de puesta en marcha y los requisitos normativos y de instalación locales (si se aplican).**
- 10. Realice pruebas de funcionamiento con un simulador o con un vehículo eléctrico y a la vez compruebe el indicador de estado LED de la IHM.**
- 11. Rellene el informe de puesta en marcha.**

Si necesita una plantilla de informe de puesta en marcha, dispone de un ejemplo en www.elli.eco/download.



9. Mantenimiento

El propietario de la wallbox es responsable del mantenimiento de la estación de recarga, de conformidad con las leyes relativas a la seguridad de las personas, los animales y los bienes inmuebles, y la normativa de instalación vigente en el país donde se vaya a utilizar la estación de recarga.

- 1. La suciedad y la materia orgánica que se acumule en el exterior de la estación de recarga pueden limpiarse con un paño húmedo.**
- 2. Compruebe que el conector de recarga no esté dañado ni presente elementos extraños. Límpielo, en caso necesario.**
- 3. Pida a un electricista que inspeccione la wallbox y su instalación periódicamente y de acuerdo con las instrucciones de instalación de su país.**

10. Solución de problemas



Consulte Indicación de estado para una descripción de los indicadores LED de Wallbox.





| |
|--|
|  PELIGRO |
| <p>El uso de dispositivos eléctricos dañados provocará un riesgo de descarga eléctrica, lo que causará lesiones graves o la muerte.</p> <ul style="list-style-type: none"> — La solución de problemas la deberá llevar a cabo un electricista cualificado, a menos que se indique lo contrario. |
|  ADVERTENCIA |
| <p>Ignorar un error indicado en la wallbox puede provocar un riesgo de descarga eléctrica que puede causar lesiones o la muerte.</p> <ul style="list-style-type: none"> — Si persiste cualquiera de los errores enumerados, póngase en contacto con su centro de atención al cliente en support@elli.eco para recibir recomendaciones adicionales y evitar daños en su wallbox. |

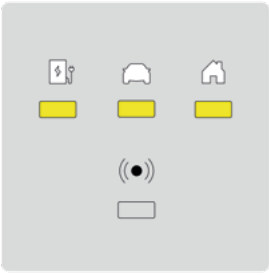

ES

Solución de problemas

10.1. Estados de error de Wallbox

| Estados de LED | Estado de wallbox | Descripción |
|--|---|---|
|  | Ahorro de energía | <p>Es posible realizar la recarga</p> <ul style="list-style-type: none"> — Conecte la wallbox al vehículo para que se inicie. |
| | Apagado | <p>No es posible realizar la recarga</p> <ul style="list-style-type: none"> — Compruebe que la alimentación de la wallbox esté conectada en el armario de suministro eléctrico. |
| | Cable IHM no conectado | <p>No es posible realizar la recarga</p> <ul style="list-style-type: none"> — Compruebe que el cable IHM esté correctamente conectado. |
|  | Disminución de potencia por exceso de temperatura | <p>Es posible realizar la recarga</p> <p>Debido a la alta temperatura, la wallbox solo permite realizar la recarga a una potencia inferior. Cuando se haya enfriado, la wallbox reanudará la recarga a la máxima potencia.</p> |

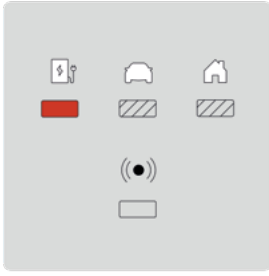
| | | |
|---|---|--|
|  | <p>Bobina del TC/Recarga del HEMS</p> | <p>No es posible realizar la recarga El consumo de energía del hogar es demasiado alto para permitir la recarga. La wallbox comenzará a recargarse nuevamente cuando haya energía disponible.</p> |
|  | <p>Bobina del TC/Disminución de potencia del HEMS</p> | <p>Es posible realizar la recarga Cuando el consumo de energía del hogar es alto, la wallbox solo permite la recarga a una potencia inferior. Una vez que el consumo de energía del hogar vuelve a ser normal, la wallbox permite la recarga a la máxima potencia.</p> |
|  | <p>Pérdida de comunicación con el HEMS</p> | <p>Es posible realizar la recarga La wallbox no consigue comunicarse con la red del HEMS.</p> <ul style="list-style-type: none"> — Compruebe la configuración de su red con Configuration Manager. — Compruebe la configuración de su HEMS con Configuration Manager. |
|  | <p>Error del autotest o bloqueo del procesador</p> | <p>No es posible realizar la recarga La wallbox ha detectado un error interno durante un autotest.</p> <ul style="list-style-type: none"> — Apague la wallbox en el armario de suministro eléctrico. Encienda de nuevo la wallbox para que se reinicie. — Si persiste el error, compruebe que el cable IHM esté correctamente conectado. |

| | | |
|--|------------------------------------|---|
|  | Temperatura crítica | <p>No es posible realizar la recarga</p> <p>Este error se produce cuando la temperatura en el interior de la wallbox es demasiado alta.</p> <ul style="list-style-type: none"> — Si la wallbox no se recupera del estado de temperatura crítica, desconéctela del vehículo. Espere al menos una hora para que se enfríe la wallbox. — Si se produce este error con más frecuencia, asegúrese de que la wallbox esté protegida de fuentes de calor (luz solar directa). |
|  | Pérdida de conductor de protección | <p>No es posible realizar la recarga</p> <p>NOTA: Elli Charger detecta si está conectado correctamente a tierra midiendo la tensión de L1 a PE (conductor de protección).</p> <ul style="list-style-type: none"> — Active la medición de tensión entre L1 y PE varias veces: <p>A – Si la tensión se acerca a 0 V, es posible que L1 y N estén intercambiados.</p> <p>B – Si la tensión es distinta en cada medición, es probable que la conexión a tierra se encuentre en una posición flotante.</p> <p>Posibles soluciones:</p> <ul style="list-style-type: none"> — Para los esquemas de toma a tierra TN y TT (no se aplica a versiones monofásicas sin neutro): — Compruebe que la wallbox esté correctamente conectada a tierra. — En caso de un régimen IT o monofásico sin neutro, desactive la función de control de tierra mediante el interruptor DIP 5 del grupo A. — Si persiste el error, y está garantizado el correcto funcionamiento de la wallbox y de la instalación antepuesta a ella, desactive la función de control de tierra mediante el interruptor DIP 5 del grupo A. |

| | | |
|--|--|---|
| | <p>Protección diferencial</p> | <p>No es posible realizar la recarga La wallbox ha detectado una fuga de corriente a tierra causada por el vehículo.</p> <ul style="list-style-type: none"> — Si el vehículo está conectado a la wallbox, desconéctelo. Espere hasta que la wallbox esté inactiva antes de volver a conectar su vehículo. — Si el vehículo no está conectado a la wallbox, apáguela en el armario de suministro eléctrico. Encienda de nuevo la wallbox para que se reinicie. — Si el error persiste, revise el cable de recarga y el conector por si estuvieran dañados o sucios. — Si el error no se corrige, contacte con su centro de atención al cliente. |
| | <p>Configuración no válida de la bobina del TC</p> | <p>No es posible realizar la recarga</p> <ul style="list-style-type: none"> — Compruebe que la configuración de los interruptores DIP coincide con la configuración indicada en este manual. |
| | <p>Desajuste del estado del relé</p> | <p>No es posible realizar la recarga Los relés de salida están soldados juntos.</p> <div style="background-color: #f4a460; padding: 5px; border: 1px solid black;"> <p>⚠ ADVERTENCIA: Riesgo de descarga eléctrica</p> </div> <p>Si la wallbox está activada, puede haber tensión de corriente en el conector de recarga.</p> <ol style="list-style-type: none"> 1. Apague la wallbox en el armario de suministro eléctrico. 2. Si el vehículo sigue conectado a la wallbox, desconecte el cable de recarga del vehículo y ponga la tapa en el conector del cable. 3. Encienda de nuevo la wallbox para que se reinicie. 4. Si persiste el error, apague la wallbox de forma permanente y asegúrela. Llame a su centro de atención al cliente para solicitar la sustitución de la wallbox. |

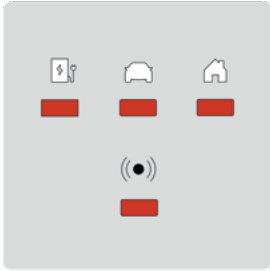
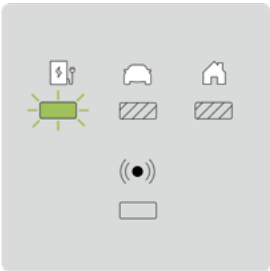
| | | |
|--|---|---|
|  | <p>Comunicación con el vehículo no válida</p> | <p>No es posible realizar la recarga El filamento piloto se puede cortocircuitar a tierra.</p> <ul style="list-style-type: none"> — Si el vehículo está conectado a la wallbox, desconéctelo. Espere hasta que la wallbox esté inactiva antes de volver a conectar su vehículo. — Si el error persiste cuando el vehículo no está conectado, examine el cable de recarga y el conector por si estuvieran dañados o sucios. |
|  | <p>La wallbox está configurada de forma remota como inoperativa*</p> <p>No se encuentra la placa de comunicación*</p> | <p>No es posible realizar la recarga</p> <ul style="list-style-type: none"> — Compruebe la configuración de la wallbox en su Elli App. — Si persiste el error, póngase en contacto con su centro de atención al cliente para verificar su configuración. <p>No es posible realizar la recarga</p> <ul style="list-style-type: none"> — Apague la wallbox en el armario de suministro eléctrico. Encienda de nuevo la wallbox para que se reinicie. — Compruebe si la conexión de la wallbox entre la placa de alimentación y la placa de comunicación es adecuada. |
|  | <p>La wallbox no está operativa debido a un error interno/ inesperado</p> <p>No está conectado actualmente a los sistemas informáticos de Elli*</p> | <p>No es posible realizar la recarga</p> <ul style="list-style-type: none"> — Si el vehículo está conectado a la wallbox, desconéctelo. Espere hasta que la wallbox esté inactiva antes de volver a conectar el vehículo. — Si el vehículo no está conectado a la wallbox, apáguela en el armario de suministro eléctrico. Encienda de nuevo la wallbox para que se reinicie. — Si el error no se corrige, contacte con su centro de atención al cliente. <p>Es posible realizar la recarga</p> <p>Aún es posible realizar la recarga con tarjetas aceptadas recientemente, o bien sin control de acceso.</p> <ul style="list-style-type: none"> — Utilice Configuration Manager para asegurarse de que la configuración de red sea correcta. |

| | | |
|--|--|---|
|  | <p>Autorización local (por ejemplo, tarjeta de recarga) rechazada*</p> | <p>Recarga no permitida</p> <ul style="list-style-type: none"> — Para poder acceder, utilice una tarjeta de recarga que esté autorizada para la recarga. — Compruebe la configuración del control de acceso en su We Connect ID. App. — Si persiste el error, póngase en contacto con su centro de atención al cliente para verificar su configuración y su tarjeta de recarga. |
|--|--|---|

* Únicamente para Elli Charger Connect y Elli Charger Pro.

10.2. Ajustar la longitud del cable de carga

1. Afloje los dos tornillos de alivio de tensión del cable de recarga con un destornillador de estrella n.º 10.
2. Sujete el cable y ajuste la posición del soporte del cable de recarga girándolo hacia la izquierda.
3. Cuando alcance la longitud deseada, ajuste la orientación del soporte del cable de recarga y apriete los dos tornillos de alivio de tensión con un valor de par de 4 Nm.

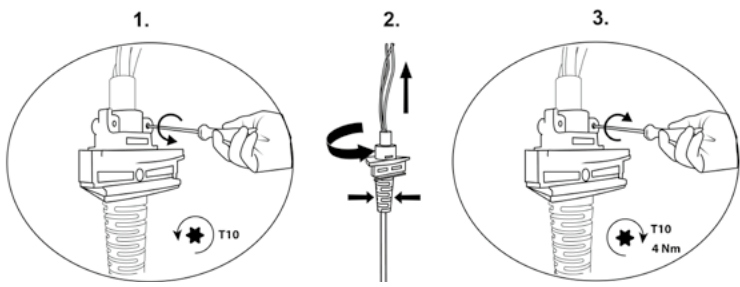

4. Ajuste la longitud de los filamentos, según sea necesario.

11. Desmontaje



Consulte las ilustraciones correspondientes en el manual B.



PELIGRO

Trabajar en instalaciones eléctricas sin las precauciones adecuadas provocará un riesgo de descarga eléctrica, lo que causará lesiones graves o la muerte como consecuencia.

- Asegúrese de que no sea posible conectar la energía eléctrica durante la instalación.
- Coloque un precinto y señales de advertencia para marcar las zonas de instalación. Asegúrese de que no entren personas no autorizadas en las zonas de instalación.

- 1. Desconecte la corriente de entrada de Wallbox y asegúrese de que permanece desconectada: coloque señales de advertencia para evitar que se conecte de nuevo accidentalmente.**
- 2. Utilice una tarjeta de plástico u otra herramienta plástica para retirar el bisel suavemente, sin dañarlo.**
- 3. Desmonte los tornillos de la cubierta delantera. Retire la cubierta delantera y sosténgala cerca del conjunto principal mientras desconecta el cable IHM y, opcionalmente, si está presente, el cable RFID.**
- 4. Para continuar con el desmontaje de la wallbox, siga los pasos de instalación indicados en el capítulo Instalación de la wallbox en el orden inverso.**

12. Eliminación

Una vez haya desmontado Wallbox, deshágase del dispositivo según las normativas locales en materia de eliminación de residuos.



De conformidad con los estándares WEEE, Wallbox está etiquetado con el símbolo de un contenedor de basura tachado. Esto indica que no se debe depositar en el mismo contenedor que los residuos domésticos. Deposite Wallbox en un punto local de recogida de residuos específico para dispositivos eléctricos/electrónicos para su posterior reciclaje. Así se evitará un impacto negativo y perjudicial para el medioambiente. Diríjase a las autoridades locales o de su ciudad para obtener información acerca de estos puntos de recogida.



El reciclado de materiales permite ahorrar materias primas y energía y contribuye en gran medida a la conservación del medio ambiente.

13. Apéndice

13.1. Garantía

El fabricante de Wallbox queda exento de toda responsabilidad en caso de averías o daños ocasionados por no seguir adecuadamente las instrucciones de instalación y funcionamiento. Tampoco se hará responsable de las posibles averías causadas por un desgaste por uso normal.

Esta exclusión de responsabilidad se aplica particularmente a:

- Almacenamiento, instalación o uso incorrectos.
- Instalación, puesta en marcha o reparación por un electricista no cualificado.
- Uso de recambios no originales.
- El uso de materiales no especificados en este manual para la instalación, funcionamiento, mantenimiento o servicio de la wallbox anulará la garantía y el fabricante no será responsable por ningún defecto o daño debido al uso de la misma. Esto se aplica explícitamente a los materiales que contienen silicona o fósforo.
- La modificación de la wallbox o sus componentes puede hacer que estos no sean conformes para el uso previsto.
- No poder proporcionar ninguna documentación relevante de la instalación realizada (por ejemplo, el informe de puesta en marcha).

13.2. Declaración de conformidad con la UE

El fabricante declara que esta estación de recarga se fabrica y comercializa según las siguientes directivas y normativas:

- EN/IEC 61851-1 (2017)
- EN/IEC 61851-21-2 (2018)
- EN/IEC 61000-3-2 (2014)
- EN/IEC 61000-3-3 (2013)
- EN 301 489-1 V2.2.0
- EN 301 489-3 V2.1.1
- EN 301 489-17 V3.2.0
- EN 301 489-52 V1.1.0
- EN 301 908-1 V11.1.1
- EN 301 511 V12.5.1
- EN 300 330 V2.1.1
- EN 300 328 V2.1.1
- EN 301 893 V2.1.1

La declaración de conformidad completa está disponible en www.elli.eco/download.

13.3. Glosario

| Abreviaciones y acrónimos | Definición |
|---------------------------|--|
| CA | Corriente alterna |
| CC | Corriente continua |
| CP | Control Pilot |
| DIP-switch | Dual In-line Package-switch |
| ELS | Sensor de fuga a tierra (Earth Leakage Sensor) |
| HEMS | Sistema de gestión de la energía del hogar |
| IHM | Interfaz hombre-máquina |
| LED | Diodo emisor de luz |
| MCB | Minidisyuntor |
| MID | Directiva de los instrumentos de medición |
| NFC | Comunicación de campo cercano |
| OCPP | Protocolo abierto de punto de carga |
| PCB | Placa de circuito impreso |
| PE | Conductor de protección |
| RCD | Detección de corriente residual |
| RFID | Identificación por radiofrecuencia |
| RGPD | Reglamento General de Protección de Datos |
| VE | Vehículo eléctrico |

Instrukcja instalacji i obsługi

polSKI

Spis treści

| | |
|---|------------|
| 1. Ogólne informacje i zakres | 103 |
| 1.1. Zakres dokumentu | 103 |
| 1.2. Informacje ogólne..... | 103 |
| 1.3. Środki ostrożności..... | 104 |
| 1.4. Specyfikacje techniczne | 107 |
| 2. Informacje dotyczące produktu | 110 |
| 3. Ładowanie za pomocą wallbox | 111 |
| 3.1. Rozpoczynanie i kończenie sesji ładowania | 111 |
| 3.2. Wskaźnik statusu..... | 112 |
| 4. Przygotuj się do montażu | 115 |
| 4.1. Zawartość dostawy | 115 |
| 4.2. Warunki wstępne instalacji..... | 116 |
| 4.3. Potrzebne narzędzia i materiały..... | 118 |
| 4.4. Uwagi o montażu..... | 120 |
| 5. Instalacja ładowarki naściennej | 122 |
| 5.1. Montaż kinkietu | 123 |
| 5.2. Przygotuj do instalacji główny element | 123 |
| 5.3. Zamontuj główny element w kinkiecie..... | 125 |
| 5.4. Montaż ładowarki naściennej..... | 125 |
| 6. Ustawienie przełączników typu DIP | 129 |
| 7. Konfiguracja Elli Charger Connect i Pro | 134 |
| 7.1. Uwagi dotyczące ochrony danych | 134 |
| 7.2. Lokalna konfiguracja Elli Charger Connect i Pro..... | 138 |
| 7.3. Parowanie Elli Charger Connect i Pro z kontem Elli | 139 |
| 8. Odbiór techniczny | 140 |
| 9. Konserwacja | 140 |
| 10. Rozwiązywanie problemów | 141 |
| 10.1. Stany błędu wallbox | 141 |
| 10.2. Dostosowanie długości kabla ładującego | 146 |
| 11. Demontaż | 147 |
| 12. Usuwanie | 147 |
| 13. Aneks | 148 |
| 13.1. Gwarancja | 148 |
| 13.2. Europejska Deklaracja zgodności | 148 |
| 13.3. Słowniczek | 149 |

1. Ogólne informacje i zakres

1.1. Zakres dokumentu

Instrukcję należy zachować przez cały cykl żywotności produktu.

Następujące rozdziały dotyczące instalacji i rozwiązywania problemów są przeznaczone dla wykwalifikowanego personelu, np. certyfikowanych elektryków, którzy potrafią prawidłowo i bezpiecznie zainstalować ładowarkę naścienną i zidentyfikować potencjalne zagrożenia:

— Rozdziały: 1, 4, 5, 6, 8, 9, 10, 11 i 12.

Następujące rozdziały dotyczące użytkowania są przeznaczone dla użytkowników końcowych, którzy potrafią prawidłowo i bezpiecznie obsługiwać ładowarkę naścienną:





— Rozdziały: 1, 2, 3, 7 i 13.

Informacje prawne

© 2020 EVBox Manufacturing B.V. – wszelkie prawa zastrzeżone. Ten dokument nie może być zmieniany, odtwarzany, przetwarzany ani rozprowadzany w jakiegokolwiek formie lub w jakikolwiek sposób, bez wcześniejszej pisemnej zgody od EVBox.

1.2. Informacje ogólne

Charakterystyka produktu i aspekty środowiskowe

| | |
|---|--|
|  | Stacja ładowania otrzymała od producenta oznaczenie CE i została opatrzona logo CE. Odpowiednią deklarację zgodności można otrzymać od producenta. |
|  | Stacja ładowania jest zgodna z dyrektywą RoHS (2011/65/UE). Odpowiednią deklarację zgodności można otrzymać od producenta. |
|  | Urządzenia elektryczne i elektroniczne, w tym akcesoria, należy utylizować oddzielnie od zwykłych stałych odpadów domowych. |
|  | Recykling materiałów pozwala zaoszczędzić surowce i energię, a także w znacznym stopniu przyczynia się do ochrony środowiska. |



1.3. Środki ostrożności

Przed instalacją, serwisem lub użytkowaniem stacji ładowania należy zapoznać się z poniższymi zaleceniami dotyczącymi bezpieczeństwa i przestrzegać ich. Wykwalifikowany elektryk musi upewnić się, że stacja ładowania została zainstalowana zgodnie z odpowiednimi normami obowiązującymi w danym kraju i lokalnymi przepisami.

Symbole

Symbole użyte w niniejszej instrukcji mają następujące znaczenie:

| Użyte symbole i ich objaśnienia | |
|---|--|
|  | Następujący symbol oznacza, że ilustracje odpowiadające wskazanemu rozdziałowi znajdują się w podręczniku B. |
| 1., a. lub I. | Czynności, które należy wykonać w podanej kolejności. |
| — | Czynności, które należy wykonać w dowolnej kolejności. |
| UWAGA: | Ten symbol oznacza dodatkowe informacje. |

| Zaznaczone fragmenty | |
|--|---|
|  NIEBEZPIECZEŃSTWO | Ten symbol oznacza informacje dotyczące niebezpiecznych sytuacji – ich zignorowanie spowoduje śmierć lub poważne obrażenia. |
|  OSTRZEŻENIE | Ten symbol oznacza informacje dotyczące niebezpiecznych sytuacji – ich zignorowanie może spowodować śmierć lub poważne obrażenia. |
|  PRZESTROGA | Ten symbol oznacza informacje dotyczące niebezpiecznych sytuacji – ich zignorowanie może spowodować niewielkie lub umiarkowane obrażenia. |

Poniższe rozdziały zawierają ogólne informacje, które dotyczą instalacji i użytkowania ładowarki naściennej.



NIEBEZPIECZEŃSTWO

Gdy ładowarka naścienna sygnalizuje błąd lub gdy ładowarka lub kabel ładujący są pęknięte, wykazują duże zużycie lub inne uszkodzenia fizyczne, ich eksploatacja grozi porażeniem prądem elektrycznym, które prowadzi do poważnych obrażeń lub śmierci.

- Nie należy obsługiwać ładowarki naściennej, jeśli posiada ona uszkodzenia fizyczne.
- W przypadku zagrożenia i/lub wypadku, certyfikowany elektryk musi natychmiast odłączyć zasilanie elektryczne od ładowarki naściennej.
- W rozdziale Rozwiązywanie problemów znajdują się instrukcje dotyczące wskazanych stanów błędów.
- W przypadku podejrzenia, że ładowarka naścienna lub kabel są uszkodzone, należy skontaktować się z support@elli.eco lub dystrybutorem.

Niektóre pojazdy elektryczne podczas ładowania uwalniają niebezpieczne lub wybuchowe gazy, grozi wybuchem prowadzącym do poważnych obrażeń lub śmierci.

- Należy zapoznać się z instrukcją obsługi pojazdu, aby sprawdzić, czy podczas ładowania pojazd uwalnia niebezpieczne lub wybuchowe gazy.
- Przed wyborem lokalizacji stacji ładowania postępuj zgodnie z instrukcjami podanymi w instrukcji obsługi pojazdu.

Narażenie ładowarki naściennej na działanie dużej ilości wody lub obsługa ładowarki mokrymi rękoma grozi porażeniem prądem elektrycznym, które może spowodować poważne obrażenia ciała lub śmierć.

- Nie kieruj silnych strumieni wody w kierunku lub na ładowarkę naścienną.
- Nigdy nie obsługuj ładowarki naściennej mokrymi rękoma.
- Nie wkładaj wtyczki ładującej do jakiegokolwiek cieczy.

Nieprzestrzeganie wskazówek dotyczących montażu zawartych w niniejszej instrukcji grozi porażeniem prądem elektrycznym, które może spowodować poważne obrażenia lub śmierć.

- Przed instalacją ładowarki naściennej należy przeczytać niniejszą instrukcję.
- Jeśli po przeczytaniu niniejszej instrukcji nie jesteś pewien, jak korzystać z ładowarki naściennej, poproś o pomoc na stronie support@elli.eco lub odwiedź lokalnego sprzedawcę, aby uzyskać więcej informacji.
- Ładowarka naścienna nie powinna być obsługiwana przez dzieci. Dzieci przebywające w pobliżu używanej ładowarki naściennej powinny znajdować się pod nadzorem osób dorosłych.

Obsługa ładowarki naściennej lub jej elementów przez niewykwalifikowany personel grozi porażeniem prądem elektrycznym i uszkodzenia ładowarki, które prowadzi do poważnych obrażeń lub śmierci.

- Użytkownik nie może podejmować prób serwisowania lub naprawy ładowarki naściennej, ponieważ urządzenie nie zawiera części, które mogą być naprawiane przez użytkownika.
- Ładowarka naścienna może być serwisowana, naprawiana lub przenoszona tylko przez wykwalifikowanego elektryka.



OSTRZEŻENIE

Niewłaściwe użytkowanie ładowarki naściennej może spowodować jej uszkodzenie prowadzące do obrażeń ciała lub śmierci.

- Przed rozpoczęciem korzystania z ładowarki naściennej przeczytaj niniejszą instrukcję.
- Jeśli po przeczytaniu niniejszej instrukcji nie jesteś pewien, jak korzystać z ładowarki naściennej, poproś o pomoc na stronie support@elli.eco lub odwiedź lokalnego sprzedawcę, aby uzyskać więcej informacji.
- Ładowarka naścienna nie powinna być obsługiwana przez dzieci.
Dzieci przebywające w pobliżu używanej ładowarki naściennej powinny znajdować się pod nadzorem osób dorosłych.

Stosowanie z ładowarką naścienną adapterów, adapterów konwersyjnych lub przedłużaczy może prowadzić do niezgodności technicznych i spowodować uszkodzenie ładowarki naściennej, a w konsekwencji obrażenia ciała lub śmierć.

- Ładowarki należy używać wyłącznie do ładowania pojazdów elektrycznych zgodnych z trybem 3.
- Aby sprawdzić, czy pojazd jest kompatybilny, należy zapoznać się z jego instrukcją obsługi.

Narażenie ładowarki naściennej na działanie źródeł ciepła lub substancji łatwopalnych może spowodować uszkodzenie ładowarki, a w konsekwencji obrażenia ciała lub śmierć.

- Dbaj o to, aby ładowarka naścienna ani kabel ładujący nigdy nie znajdowały się w bezpośrednim kontakcie ze źródłami ciepła.
- Nigdy nie używaj substancji wybuchowych lub łatwopalnych w pobliżu ładowarki naściennej.

Korzystanie z ładowarki naściennej w warunkach sprzecznych z niniejszą instrukcją może spowodować uszkodzenie ładowarki, a w konsekwencji obrażenia ciała lub śmierć.

- Ładowarki naściennej należy używać tylko w określonych warunkach eksploatacji, zob. rozdział Specyfikacje techniczne.



PRZESTROGA

Ładowanie pojazdu elektrycznego przy pomocy kabla, który jest częściowo zwinięty, może spowodować przegrzanie kabla i uszkodzenie ładowarki naściennej.

- Przed ładowaniem pojazdu elektrycznego należy upewnić się, że kabel ładujący jest całkowicie rozwinięty i że pętle nie zachodzą na siebie.

Wkładanie palców do gniazda wtykowego lub pozostawienie w nim innych przedmiotów (np. podczas czyszczenia) może spowodować obrażenia ciała lub uszkodzenie ładowarki naściennej.

- Nie wkładaj palców do gniazda wtykowego.
- Nie pozostawiaj przedmiotów w gnieździe wtykowym.

Korzystanie z urządzeń o właściwościach (elektro)magnetycznych w pobliżu ładowarki naściennej może spowodować jej uszkodzenie i wpłynąć na działanie.

- Urządzenia (elektro)magnetyczne należy przechowywać i stosować w bezpiecznej odległości od ładowarki naściennej.

Transport i przechowywanie

- Zanim wyjmiesz stację ładującą w celu przechowania lub przemieszczenia, odłącz zasilanie wejściowe.
- Transportuj i przechowuj stację ładowania wyłącznie w jej oryginalnym opakowaniu. Za uszkodzenia wywołane przewożeniem produktu w opakowaniu innym niż oryginalne, producent nie będzie mógł ponieść żadnej odpowiedzialności.
- Przechowuj stację ładowania w otoczeniu suchym i o temperaturze określonej w specyfikacji.

1.4. Specyfikacje techniczne

| Właściwość | Opis |
|--------------------------------|---|
| Właściwości elektryczne | |
| Moc przyłączeniowa | 1-fazowa, 230 V, 32 A, 50 Hz. |
| | 3-fazowa, 400 V, 16 A, 50 Hz. |
| Pojemność ładowania | 7,4 kW (1-fazowa – 32 A). |
| | 11 kW (3-fazowa – 16 A). |
| Tryb ładowania | Tryb 3 (IEC 61851) |
| Stałe okablowanie ładujące | Wtyczka typu 2 (IEC 62196-2). |
| Liczba stałych kabli ładowania | 1. |
| Długość kabla ładowania | 4,5 m lub 7,5 m. |
| Okablowanie instalacyjne | Wejściowe terminale instalacyjne 16 A: 1 – 6 mm ² . |
| | Wejściowe terminale instalacyjne 32 A: 1 – 10 mm ² . |
| Mierzenie | Opcjonalnie dla Elli Charger Pro. |

Bezpieczeństwo i certyfikacje

| | |
|------------------------------------|--|
| Ochrona instalacyjna | Minimalny dedykowany wyłącznik różnicowoprądowy 1-fazowy 32 A (stacja 32 A) lub 3-fazowy 16 A (stacja 16 A) oraz minimalny RCD typu A (30 mA AC). Sprawdź krajowe wymagania instalacyjne, jeśli wymagane są dodatkowe pomiary. |
| Ograniczenie zasilania statycznego | Za pomocą przełączników typu DIP. |
| Czujnik upływu prądu (ELS) | 6 mA DC. |
| Monitorowanie utraty uziemienia | Monitorowanie połączeń fizycznych, bez monitorowania jakości uziemienia |
| Zabezpieczenie przed przeciążeniem | Przez cewki CT – opcjonalna funkcja zwiększająca komfort. |
| Wsparcie dla cewek CT | Inwazyjne / nieinwazyjne - 40 A – 200 A, marki: VAC, LEM i Nidec. W rozdziale Ustawienie przełączników typu DIP znajdują się instrukcje informacje dotyczące obsługiwanych modeli. |
| Zakres temperatury operacyjnej | -30°C - +50°C. |
| Zakres temperatury przechowywania | -30°C - +85°C. |
| Wilgotność operacyjna | Maks. 95% – bez skraplania. |
| Maksymalna wysokość instalacji | Maks. 4000 m powyżej poziomu morza. |
| Wskaźniki obudowy | IP54 (IEC 60529), IK10 (IEC 62262). |
| Certyfikacja | Patrz Europejska Deklaracja zgodności. |
| Klasa bezpieczeństwa | Klasa bezpieczeństwa I (ze względu na kwestie bezpieczeństwa stacja ładowania jest wyposażona w uziemienie) i przepięcie kategorii III. |
| Wejście zasilające | Urządzenie zasilające do pojazdów elektrycznych podłączone na stałe do sieci zasilającej prąd przemienny. |
| Normalne warunki zewnętrzne | Do używania na zewnątrz. |
| Dostęp | Urządzenie do stosowania w miejscach dostępnych dla wszystkich. |

| Zdolność przyłączeniowa | |
|--|--|
| Uprawnienie* | NFC / RFID (ISO 14443, ISO 15693). |
| Wskazanie statusu / HMI (Interfejs człowiek-maszyna) | HMI na bazie LED. |
| Standard komunikacyjny* | Wi-Fi 2.4 / 5 GHz, Ethernet (za pomocą połączenia RJ45), opcjonalnie 4G/LTE. |
| Protokół komunikacyjny dla backend* | OCPP 2.0J. |
| Protokół komunikacyjny dla Systemu Zarządzania Energią Domową* | EEBus. |
| Konfiguracja lokalna* | za pośrednictwem Menedżera konfiguracji. |
| Właściwości fizyczne | |
| Obudowa | Poliwęglan. |
| Panel przedni | Poliwęglan i utwardzone szkło. |
| Ramka | Tworzywo sztuczne (ASA). |
| Wspornik montowania | Stal (ocynkowana). |
| Wymiary (szer. x wys. x gł.) | 297 mm x 406 mm x 116 mm. |
| Waga | <ul style="list-style-type: none"> — Stacja 1-fazowa 32 A z kablem o długości 4,5 m ~ 6 kg. — Stacja 1-fazowa 32 A z kablem o długości 7,5 m ~ 7 kg. — Stacja 3-fazowa 16 A z kablem o długości 4,5 m ~ 6 kg. — Stacja 3-fazowa 16 A z kablem o długości 7,5 m ~ 7 kg. |
| Sposób montowania | Urządzenie stacjonarne montowane na ścianach (metoda preferowana), słupach lub podobnych miejscach - montowane do powierzchni. |
| Kolor | Grafitowy z elektryczną białą ramką. |

*Tylko dla Elli Charger Connect i Elli Charger Pro.

2. Informacje dotyczące produktu

Poniższa tabela zawiera dostępne konfiguracje produktu dla modeli Elli Charger.

| Właściwości | Elli Charger | Elli Charger Connect | Elli Charger Pro |
|--|--------------|----------------------|------------------|
| Maksymalna moc wyjściowa 7,4 kW (1-fazowa) | ✓ | ✓ | ✓ |
| Maksymalna moc wyjściowa 11 kW (3-fazowa) | ✓ | ✓ | ✓ |
| Przymocowany kabel ładowania Typ 2 (4,5 m lub 7,5 m) | ✓ | ✓ | ✓ |
| Ładowanie prądem zmiennym (AC) | ✓ | ✓ | ✓ |
| Zintegrowane wykrywanie zakłóceń prądu stałego (DC) | ✓ | ✓ | ✓ |
| Komunikacja Wi-Fi / Ethernet | | ✓ | ✓ |
| Komunikacja w sieci komórkowej LTE | | ✓* | ✓ |
| Przesyłanie danych zgodnie z OCPP 2.0J | | ✓ | ✓ |
| Kontrola dostępu przy pomocy karty charge | | ✓ | ✓ |
| Zdalny dostęp przez aplikację Elli | | ✓ | ✓ |
| Zdalna aktualizacja oprogramowania / diagnostyka | | ✓ | ✓ |
| Rejestracja i obliczanie zużycia energii certyfikowanego przez MID | | | ✓ |

*Opcja

PL

Informacje dotyczące produktu

3. Ładowanie za pomocą wallbox



OSTRZEŻENIE

Używanie uszkodzonej ładowarki naściennej lub uszkodzonego kabla do ładowania może narazić użytkownika na działanie elementów elektrycznych i grozi porażeniem prądem elektrycznym, które może doprowadzić do poważnych obrażeń lub śmierci.

- Przed rozpoczęciem sesji ładowania zawsze sprawdź, czy ładowarka, kabel ładujący i wtyczka nie są uszkodzone.
- Przed rozpoczęciem ładowania zawsze sprawdź, czy obszar styku wtyczki ładującej nie jest zanieczyszczony albo wilgotny.
- Upewnij się, że nie ma ryzyka uszkodzenia kabla ładującego (zagięcia, zakleszczenia lub przejechana).
- Zadbaj o to, aby wtyczka ładująca nie miała kontaktu ze źródłami ciepła, brudem lub wodą.

3.1. Rozpoczynanie i kończenie sesji ładowania

1. Rozpoczynanie ładowania.

- Podłącz kabel do samochodu.
- Ewentualnie, aby rozpocząć ładowanie, przytrzymaj kartę charge (kartę RFID) przed czytnikiem w stacji ładowania.*

2. Twój samochód się ładuje.

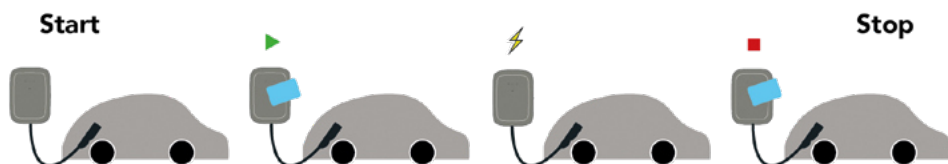

3. Kończenie ładowania.

- Ewentualnie, aby przerwać ładowanie, przytrzymaj kartę charge (kartę RFID) przed czytnikiem w stacji ładowania.*
- Odłącz kabel od samochodu.

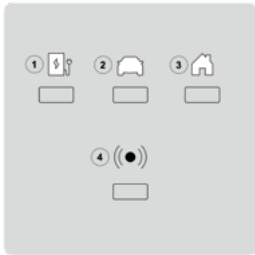

* Tylko dla Elli Charger Connect i Elli Charger Pro.

3.2. Wskaźnik statusu

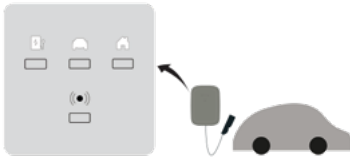
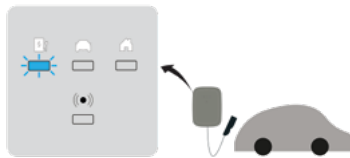
| Opis LED | Stany LED |
|--|--|
|  |  |
| 1. Stan ładowarki naściennej | 5. Stale świecąca dioda led |
| 2. Stan pojazdu | 6. Błyszcząca dioda led |
| 3. Stan obudowy | 7. Stan bieżący pozostaje niezmieniony |
| 4. Stan RFID | 8. Off (wył.) |
| Opis stanu | Wyświetlacz |
| Off (wył.) lub oszczędzanie energii |  |
| Ładowarka naścienna uruchamia się. Poczekaj, aż ładowarka naścienna będzie gotowa do ładowania.* |  |

PL

Ładowanie za pomocą wallbox

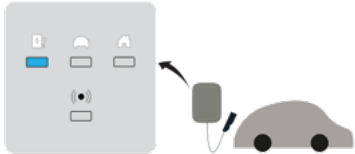
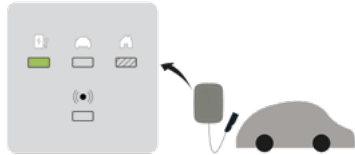
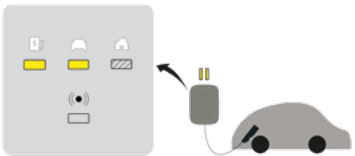
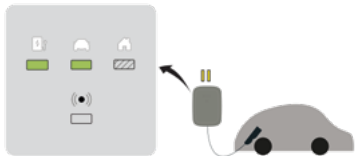
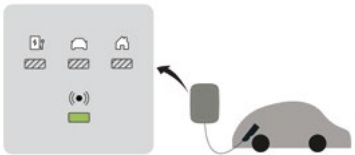
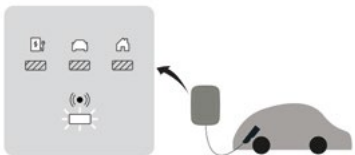
| Opis stanu | Wyświetlacz |
|--|---|
| <p>Menedżer konfiguracji dostępny za pośrednictwem hotspotu Wi-Fi. Należy pamiętać, że w tym stanie ładowanie nie jest możliwe.*</p> |  |
| <p>Stan bezczynności – gotowa do ładowania.</p> |  |
| <p>Samochód podłączony, ładowanie wstrzymane przez ładowarkę ścienną, aplikację lub infrastrukturę. Sesja ładowania będzie kontynuowana po rozwiązaniu problemu.</p> |  |
| <p>Samochód podłączony, brak ładowania, samochód wstrzymany / w pełni naładowany.</p> |  |
| <p>Samochód podłączony, czeka na włożenie karty charge/NFC lub zdalną autoryzację.*</p> |  |
| <p>Samochód podłączony, karta charge/ autoryzacja NFC w toku.*</p> |  |

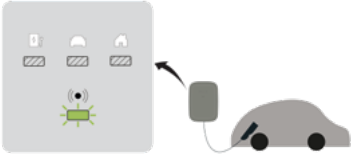
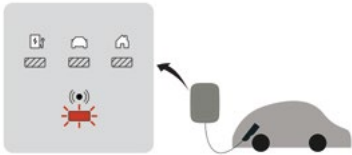
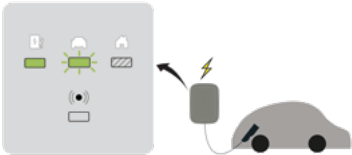
| Opis stanu | Wyświetlacz |
|---|--|
| Autoryzacja / Zdalne uruchamianie zaakceptowane.* |  |
| Samochód podłączony, karta charge/NFC odrzucona.* |  |
| Samochód podłączony, ładowanie. |  |

* Tylko dla Elli Charger Connect i Elli Charger Pro.

UWAGA: Jeśli w ładowarce naściennej pojawiają się inne stany niż opisane powyżej, poszukaj Stany błędu wallbox informacji w rozdziale.

4. Przygotuj się do montażu

4.1. Zawartość dostawy

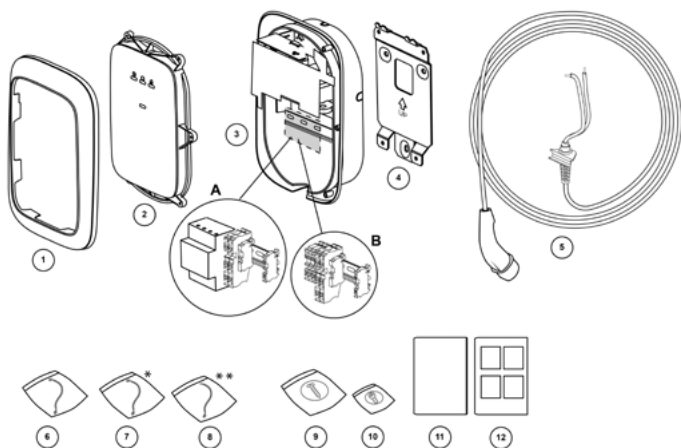

| Pozycja | Opis | Ilość |
|---------|--|-------|
| 1 | Ramka | 1 |
| 2 | Przednia osłona | 1 |
| 3 | Główny element A. Elli Charger Pro z licznikiem kWh B. Elli Charger lub Elli Charger Connect z zaciskami przepustowymi | 1 |
| 4 | Uchwyt ścienny | 1 |
| 5 | Kabel ładowania | 1 |
| 6 | Kabel HMI | 1 |
| 7 | Kabel RFID* | 1 |
| 8 | Kabel RS485** | 1 |
| 9 | Zestaw mocujący do głównych elementów | 1 |
| 10 | Śruby mocujące przedniej osłony | 1 |
| 11 | Instrukcja instalacji i obsługi A | 1 |
| 12 | Instrukcja instalacji B | 1 |

* Tylko dla Elli Charger Connect i Elli Charger Pro. ** Tylko dla Elli Charger Pro.

Twoja Elli Charger Pro wyposażona jest w licznik kWh i jest kompatybilna z różnymi typami liczników kWh. Na przykład 3-fazowy licznik kWh będzie również kompatybilny z 1-fazową ładowarką naścienną, jak pokazano w poniższej tabeli.

| Możliwe kombinacje | Licznik kWh 1-fazowy | Licznik kWh 3-fazowy |
|---------------------------|---|---|
| 1-fazowa Elli Charger Pro |  |  |
| 3-fazowa Elli Charger Pro |  |  |

4.2. Warunki wstępne instalacji



NIEBEZPIECZEŃSTWO

Eksploatacja urządzeń elektrycznych bez zachowania środków ostrożności grozi porażeniem prądem elektrycznym, które może spowodować poważne obrażenia ciała lub śmierć.

- Montaż może wykonywać wyłącznie wykwalifikowany elektryk.
- Zadbaj o to, aby podczas montażu nie doszło do podłączenia zasilania elektrycznego.
- Umieścić taśmę ostrzegawczą i znaki ostrzegawcze, aby oznaczyć miejsce pracy. Zadbaj o to, aby na miejsce pracy nie weszły osoby nieupoważnione.

Wybierz miejsce

- Jeśli to możliwe, umieść wallbox w otoczeniu, w którym urządzenie nie będzie wystawione na skrajne światło słoneczne ani narażone na uszkodzenia zewnętrzne.
- Ściana musi mieć płaską powierzchnię i móc utrzymać co najmniej 100 kg.
- Wolna przestrzeń dookoła ładowarki naściennej musi wynosić minimalnie 300 mm.

Przedinstalacyjna lista kontrolna

- Krajowe przepisy instalacyjne zostały określone i są przestrzegane.
- Miniaturowy wyłącznik automatyczny (MCB) i wyłącznik różnicowoprądowy (RCD) muszą być zainstalowane przed obudową i mieć moc odpowiadającą lokalnemu zasilaniu oraz wymaganej mocy ładowania.
- Następujące wskazówki dotyczące montażu są przestrzegane.
- Zalecane narzędzia (dodatkowe potrzebne narzędzia) są dostępne na miejscu. Patrz rozdział Potrzebne narzędzia i materiały aby uzyskać więcej informacji.
- Kołki, śruby i wiertła do montażu uchwyty ściennego pasują do konstrukcji ściany w miejscu instalacji.
- Zasięg zgięcia kabla zasilającego jest w granicach tolerancji podczas i po montażu.

- Zasięg zgięcia kabla ładowania jest w granicach tolerancji podczas montażu i przechowywania.
- Konfiguracja kabla zasilającego, kabla Ethernet (opcjonalnie) oraz cewek CT (opcjonalnie) jest ustalona.
- Ten Ustawienie przełączników typu DIP rozdział ma na uwadze listę wspieranych cewek CT.
- W celu ochrony przed przeciążeniem do połączenia wielu cewek CT należy użyć jednego kabla wielożyłowego.

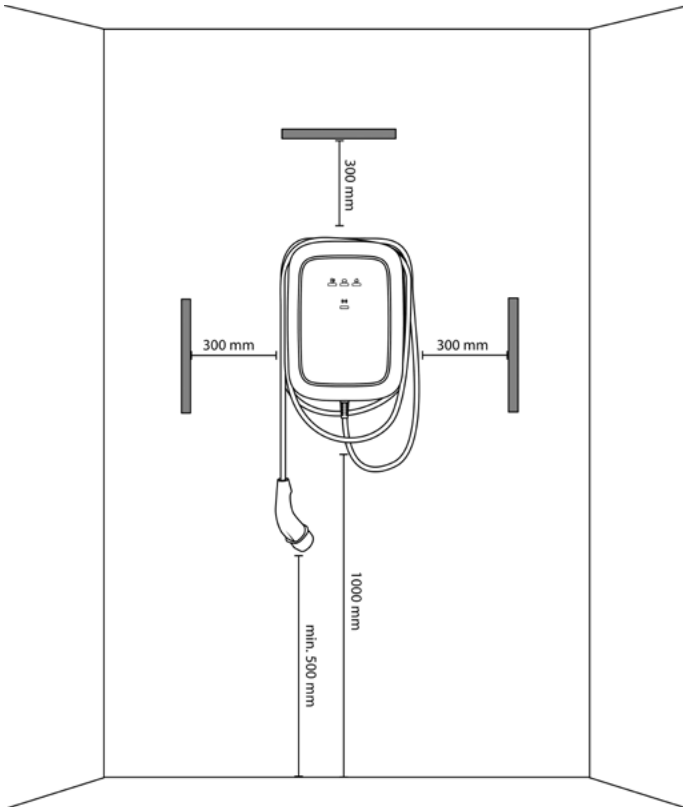

UWAGA: Powyższa ilustracja pokazuje standardową wysokość montażu. Zaobserwuj i zachowaj zgodność z krajowymi przepisami dotyczącymi dostępności.

4.3. Potrzebne narzędzia i materiały

A. Potrzebne dodatkowe narzędzia i materiały

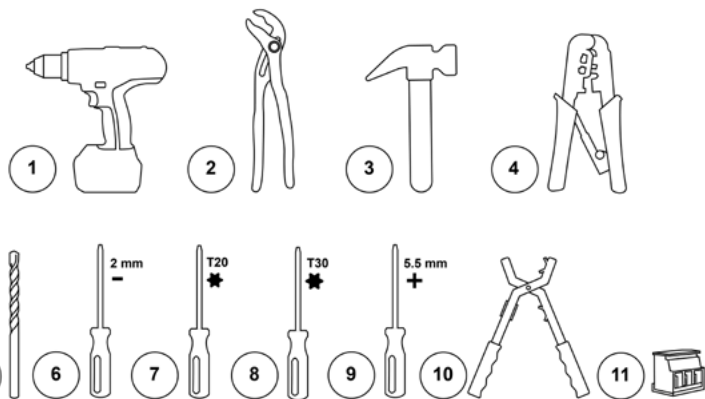

| | | | |
|---|------------------------------|----|--|
| 1 | Wiertarka | 7 | Śrubokręt torx T20 |
| 2 | Szczypce | 8 | Śrubokręt torx T30 o minimalnej długości 20 cm |
| 3 | Młotek | 9 | Śrubokręt 5,5 mm |
| 4 | Zaciskarka do kabli ethernet | 10 | Ściągacz izolacji kabli |
| 5 | Wiertło 8 mm | 11 | Opcjonalne: Złącze kabla cewki CT MCVR 1,5/3-ST-3,81 — 1 x dla instalacji 1-fazowej — 3 x dla instalacji 3-fazowej |
| 6 | Śrubokręt 2 mm | | |

B. Zapewnione materiały

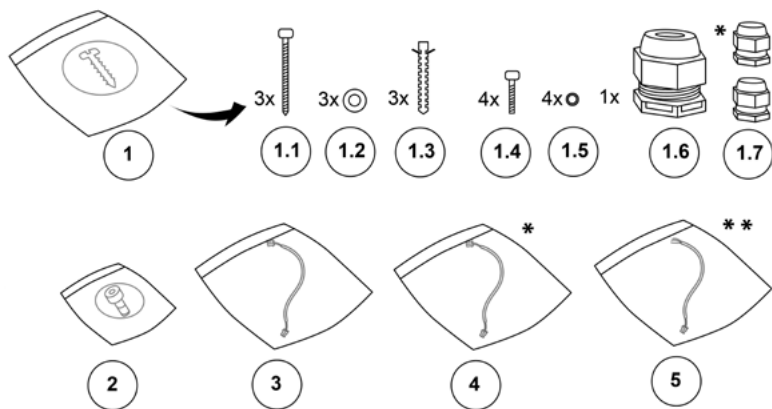

| | | | |
|-----|---------------------------------------|-----|---|
| 1 | Zestaw mocujący do głównych elementów | 1.6 | Dławnica kablowa M25 |
| 1.1 | Wkrętki M6 x 60 mm | 1.7 | Dławnica kablowa M12 (dla kabla cewki CT) Dławnica kablowa M12 (dla kabla Ethernet)* |
| 1.2 | Podkładki gładkie 6,5 mm x 14 mm | 2 | Wkrętki torx M4 x 10 mm do przednich elementów |
| 1.3 | Zaślepki ściennie 8 mm x 50 mm | 3 | Kabel HMI |
| 1.4 | Śruby torx M6 x 16 mm | 4 | Kabel RFID* |
| 1.5 | Podkładki klejone 6,6 mm x 11 mm | 5 | Kabel RS485** |

* Tylko dla Elli Charger Connect i Elli Charger Pro. ** Tylko dla Elli Charger Pro.

Poniższa tabela przedstawia wartości momentu obrotowego wymagane do montażu.

| Rodzaj wkrętu | Wartość obrotowa |
|---------------|------------------|
| M4 x 10 mm | 2,3 - 2,7 Nm |
| M6 x 16 mm | 7,3 - 8,6 Nm |
| M6 x 60 mm | 8 - 11 Nm |

4.4. Uwagi o montażu



OSTRZEŻENIE

Podłączenie ładowarki naściennej do zasilania w sposób inny niż opisany w niniejszym rozdziale może spowodować niekompatybilność instalacji, jak również grozi porażeniem prądem elektrycznym, które może spowodować uszkodzenie ładowarki naściennej oraz obrażenia ciała lub śmierć.

— Ładowarkę naścienną należy podłączać wyłącznie do zasilacza w konfiguracji określonej w niniejszym rozdziale.

Rada dotycząca montażu

| | | |
|------------|--|---|
| Uziemienie | Układ TN | Kabel PE |
| | Układ TT Układ IT | Elektroda uziemienia zainstalowana oddzielnie (do zamontowania) |
| Wejście | 1-fazowe | 230 V \pm 10 %, 50 Hz |
| | 3-fazowe | 400 V \pm 10 %, 50 Hz |
| MCB | Charakterystyka C (wyłącznik MCB musi zostać dobrany tak, aby odpowiadać ustawieniom natężenia prądu elektrycznego stacji ładowania, z uwzględnieniem specyfikacji producenta MCB) | |
| RCD | 40 A, 30 mA, prąd przemienny (AC) typu A | |

UWAGA: W przypadku sieci elektrycznych TT oraz IT o wartości 230 V od linii do linii, stacja ładowania musi być zainstalowana z jedną fazą podłączoną do zacisku L1, a drugą do zacisku N.

UWAGA: Sprawdź, czy dostarczone przyłącze uziemienia jest zgodne z lokalnymi przepisami. Funkcja monitorowania zaniku uziemienia w ładowarce naściennej ogranicza się do fizycznego wykrywania zaniku uziemienia i nie pozwala na wykrycie jakości.

Wariant 1: 400 V 3-fazowy z przewodem neutralnym

Dla instalacji 3-fazowych należy korzystać z obwodu wtórnego w połączeniu typu gwiazda, a wszystkie trzy fazy (L1, L2 i L3) i przewód neutralny muszą być połączone. Napięcie pomiędzy każdą fazą a przewodem neutralnym musi wynosić 230 V.

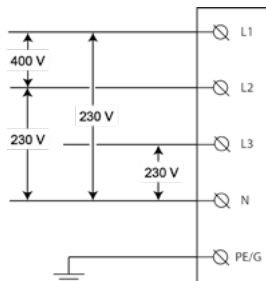

Wariant 2: 230 V 1-fazowe z przewodem neutralnym

W przypadku instalacji 1-fazowych należy korzystać z obwodu wtórnego w połączeniu typu gwiazda, a wyłącznie pojedyncza faza (L1, L2 i L3) i przewód neutralny muszą być połączone do L1 i N listwy zaciskowej stacji ładowania. Napięcie tej fazy musi wynosić 230 V między linią a przewodem neutralnym.

UWAGA: Sprawdź, czy zasilanie jednofazowe jest podłączone do L1 stacji ładowania (nie do L2 lub L3), ponieważ wewnętrzna elektronika w ładowarce ściennej jest zasilana z L1.

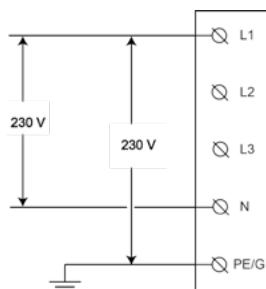

Wariant 3: 230 V 1-fazowe bez przewodu neutralnego

W tej konfiguracji (bez przewodu neutralnego i napięcia 230 V od linii do linii) podłącz dowolne dwie linie sieci (L1, L2 lub L3) do L1, a N do listwy zaciskowej stacji ładowania.

UWAGA: Sprawdź, czy zasilanie jednofazowe jest podłączone do L1 stacji ładowania (nie do L2 lub L3), ponieważ wewnętrzna elektronika w ładowarce ściennej jest zasilana z L1.

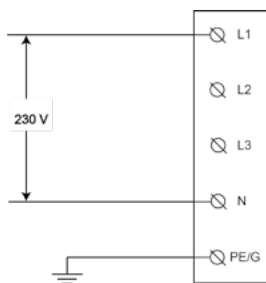

5. Instalacja ładowarki naściennej



NIEBEZPIECZEŃSTWO

Nieprzestrzeganie wskazówek dotyczących montażu zawartych w niniejszej instrukcji grozi porażeniem prądem elektrycznym, które spowoduje poważne obrażenia lub śmierć.

- Przed instalacją stacji ładowania wyłącz zasilanie wejściowe. Nie włączaj zasilania do momentu pełnego zainstalowania stacji ładowania oraz założenia i zabezpieczenia przedniej osłony.
- Jeśli osłona przednia nie jest założona lub zabezpieczona, nie włączaj stacji ładowania.
- Nie instaluj wadliwej stacji ładowania lub stacji z widocznymi problemami.

Przeprowadzanie montażu lub napraw przez niewykwalifikowanego elektryka grozi porażeniem prądem elektrycznym, które spowoduje zagrożenie dla użytkownika, poważne obrażenia lub śmierć.

- Montaż może wykonywać wyłącznie wykwalifikowany elektryk.



OSTRZEŻENIE

Montaż ładowarki naściennej w wilgotnym środowisku (np. podczas deszczu lub mgły) grozi porażeniem prądem elektrycznym i zniszczeniem produktu, które może prowadzić do poważnych obrażeń lub śmierci.

- Nie instaluj ładowarki naściennej w wilgotnym środowisku (np. deszcz lub mgła) i nie otwieraj ładowarki w takich warunkach.

Uszkodzony kabel ładujący grozi porażeniem prądem elektrycznym, które może prowadzić do zagrożenia użytkownika, poważnych obrażeń lub śmierci.

- Upewnij się, że sposób ułożenia kabli wyklucza nadeptanie na nie, potknięcie się o nie, przejechanie po nich lub inną formę znalezienia się pod wpływem znaczącej siły lub uszkodzenia. Owiń kabel wokół stacji ładującej, upewniając się, że wtyczka ładująca nie dotyka podłoga.
- Nigdy nie odłączaj wtyczki ciągnąc za kabel.



PRZESTROGA

Popękana szybka przedniego elementu może sprawić, że ładowarka ścienna stanie się przedmiotem niebezpiecznym, a co za tym idzie, może spowodować obrażenia.

- W przypadku pęknięcia szybki przedniego elementu należy natychmiast zlecić wymianę przedniego elementu wykwalifikowanemu elektrykowi.

Niepodjęcie środków ostrożności zapobiegającym wyładowaniom elektrostatycznym (ESD) może spowodować uszkodzenie elementów elektronicznych ładowarki naściennej.

- Przed dotknięciem elementów elektronicznych należy podjąć niezbędne środki ostrożności zapobiegające wyładowaniom elektrostatycznym.

Użycie innych materiałów niż określone w niniejszej instrukcji do montażu, obsługi, konserwacji i/lub serwisowania ładowarki naściennej może spowodować jej uszkodzenie.

- Nie używaj innych materiałów niż wymienione w niniejszej instrukcji, w szczególności materiałów zawierających silikon lub fosfor, ponieważ mogą one spowodować uszkodzenie ładowarki.

5.1. Montaż kinkietu



Zobacz powiązaną ilustrację w instrukcji B.

1. Umieść kinkiet na ścianie i użyj poziomicy, aby go wyrównać.

Upewnij się, że widniejąca na kinkiecie strzałka DO GÓRY, wskazuje w górę.

2. Oznacz na ścianie pozycje dwóch otworów mocujących.

3. Przygotuj otwory mocujące.

- Wywierć trzy otwory montażowe.
- Wstaw kołki rozporowe.

4. Zamontuj uchwyt ścienny na ścianie za pomocą trzech wkrętów M6 x 60 mm i trzech podkładek 6,5 mm x 14 mm.

5.2. Przygotuj do instalacji główny element



Zobacz powiązaną ilustrację w instrukcji B.

1. Przygotuj główny element do montażu kabli.

- Wybierz odpowiednią metodę poprowadzenia kabli zasilających.
- Jeśli korzystasz z okablowania ściennego, usuń jedną z czterech odrywanych zakładek za pomocą szczypiec.



PRZESTROGA

Pozostawienie ostrych krawędzi po usunięciu mostków może doprowadzić do uszkodzenia kabli i grozi porażeniem prądem elektrycznym.

- Sprawdź, czy po usunięciu mostków nie pozostały żadne ostre krawędzie.

UWAGA: Zaleca się usunięcie dolnej zakładki i poprowadzenie kabla zasilającego przez dolną zakładkę (jeśli jest to możliwe).

- Opcjonalnie wybij otwory.



OSTRZEŻENIE

Wybicie większej ilości otworów i/lub zaślepek niż jest to konieczne do przeprowadzenia kabli i pozostawienie niezabezpieczonych otworów zmniejsza ochronę ładowarki naściennej przed wilgocią, co grozi porażeniem prądem elektrycznym.

- Wybij tylko tyle otworów, ile jest niezbędnych do prowadzenia kabli.
- Otwarte otwory – jeśli nie są niezbędne do prowadzenia kabli – należy przykryć zaślepkami.

- I. Połóż ładowarkę naścienną na gładkiej, płaskiej powierzchni.
- II. Umieść wkrętak z szeroką główką (np. T30) na środku wybijanego otworu.
- III. Uderz młotkiem w końcówkę wkrętaka, aby wybić otwór. W razie potrzeby usuń pozostałą część otworu ręcznie i sprawdź, czy nie ma zadziorów.

UWAGA: Jeśli otwory potrzebne do prowadzenia kabli są już przykryte zaślepkami, usuń zaślepki za pomocą szczypiec.

2. Zamontuj dławnice kablowe i poprowadź kable.



OSTRZEŻENIE

Nieprawidłowe użycie kabli okrągłych do instalacji i montażu nakrętek uszczelniających dławnic kablowych zmniejsza ochronę ładowarki naściennej przed wilgocią, co grozi porażeniem prądem elektrycznym.

- Do instalacji używaj kabli okrągłych.
- Sprawdź, czy nakrętki uszczelniające są zamontowane na zewnętrznej stronie ładowarki naściennej.

- a. Usuń przeciwnakrętki z dławnic kablowych i zamontuj dławnice kablowe na kablu zasilającym oraz (opcjonalnie) na kablu cewki CT i kablu Ethernet z nakrętkami uszczelniającymi po zewnętrznej stronie ładowarki naściennej.
- b. Wprowadź kable zasilające od tyłu ładowarki poprzez otwór na kabel, znajdujący się w głównym elemencie.
- c. Upewnij się, że po nałożeniu dławnic kablowych długość kabli jest wciąż taka, jak zapisano, a następnie zaciśnij każdą dławnicę.
 - Kabel zasilający: > 180 mm.
 - Kabel cewki CT (opcjonalnie): > 80 mm.
 - Kabel ethernet (opcjonalnie): > 400 mm.
- d. Zabezpiecz dławnice kablowe poprzez zaciśnięcie ich przeciwnakrętek.

5.3. Zamontuj główny element w kinkiecie



Zobacz powiązaną ilustrację w instrukcji B.

- 1. Przyłącz górną krawędź głównego elementu do górnej części kinkietu, a następnie obróć główny element, aby przylegał płasko do kinkietu.**
- 2. Zamontuj główny element.**



OSTRZEŻENIE

Niezamontowanie wszystkich śrub i podkładek po wewnętrznej stronie głównego elementu podczas montażu na uchwycie ściennym zmniejsza ochronę ładowarki naściennej przed wilgocią, co grozi porażeniem prądem elektrycznym.

— Sprawdź, czy zostały zamontowane wszystkie śruby wraz z odpowiednimi podkładkami.

Trzymając główny element w miejscu docelowym, włóż cztery śruby M6 x 16 mm wraz z przyklejonymi podkładkami uszczelniającymi 6,6 mm x 11 mm i zamocuj je.

5.4. Montaż ładowarki naściennej



Zobacz powiązaną ilustrację w instrukcji B.

- 1. Zainstaluj kabel zasilający.**



PRZESTROGA

Stosowanie przewodów linkowych bez ferruli może prowadzić do nieprawidłowości w montażu, co może spowodować przyspieszone starzenie się elementów elektrycznych i/lub utratę połączenia elektrycznego.

- Do instalacji 1-fazowej użyj zaciskanych ferruli w osłonie.
- Do instalacji 3-fazowej użyj zaciskanych ferruli bez osłony.

- Usunąć zewnętrzną osłonę kabla do długości 50 mm, a następnie usunąć osłonę pojedynczych przewodów do 12 mm.
- Poprowadzić kable do ich gniazdek. Upewnij się, że promień zgięcia mieści się w granicach rodzaju kabla.
- Podłączyć przewody zgodnie z modelem Elli Charger i tabelą kodów kolorystycznych znajdującą się poniżej.

A. Elli Charger Pro z licznikiem kWh

- Podłącz przewód (przewody) L1 (jak również L2 i L3 – dla wersji 3-fazowej) kabla zasilającego do zacisków L1, L2, L3 licznika kWh.
- Podłącz przewód neutralny (N) kabla zasilającego do zacisku przepustowego N, znajdującą się obok licznika kWh.
- Podłącz przewód PE kabla zasilającego do pierwszego dostępnego gniazda zacisku przepustowego PE, znajdującą się obok licznika kWh.

B. Elli Charger i Elli Charger Connect bez licznika kWh

- Podłącz przewód (przewody) L1 (i L2 i L3 – dla wersji 3-fazowej) kabla zasilającego do gniazd L1, L2, L3 zacisku przepustowego.
- Podłącz przewód neutralny (N) kabla zasilającego do zacisku przepustowego N.
- Podłącz przewód PE kabla zasilającego do pierwszego dostępnego gniazda zacisku przepustowego PE.

Oznaczenie kolorystyczne przewodu zasilającego

| Przewody | L1 | L2 | L3 | N | PE |
|----------|---------|--------|-------|-----------|---------------|
| Kolor | Brązowy | Czarny | Szary | Niebieski | Zielony/Żółty |

UWAGA: Jeżeli ładowarka ścienna nie jest wyposażona w zaciski przepustowe lub licznik kWh, zaizoluj poszczególne przewody do 15 mm (ładowarka 1-fazowa) lub 10 mm (ładowarka 3-fazowa). Następnie podłącz przewody kabla zasilającego bezpośrednio do zacisków przyłączeniowych w dolnej środkowej części rozdzielnic elektrycznej zgodnie z podanym oznaczeniem kolorystycznym.

2. Ewentualnie zainstaluj i podłącz kabel cewki CT.

- Usuń zewnętrzną osłonę kabla do długości 50 mm, a następnie usuń osłonę pojedynczych przewodów do 7 mm.
- Podłącz przewody sygnałów.



PRZESTROGA

Nieprawidłowe podłączenie przewodów sygnałowych cewek CT może doprowadzić do nieprawidłowej instalacji, co może spowodować przekroczenie skonfigurowanego maksymalnego prądu ładowania.

- Upewnij się, że przewody sygnałowe cewek CT są podłączone do środkowych i prawych pinów na złączu rozdzielnic elektrycznej. Lewy pin jest zarezerwowany tylko do podłączenia ekranowania takich przewodów.

Włóż kabel cewki CT do złącza PCB (MCVR 1,5/3-ST-3,81)

i zabezpiecz przewody przy pomocy śrubokręta.

- Podłącz złącza kabla PCB do rozdzielnic elektrycznej.

3. Instalacja i podłączenie kabla ładującego.



OSTRZEŻENIE

Nieprawidłowe ułożenie kabli przewodu ładującego spowoduje wadliwą instalację, co może doprowadzić do nieprawidłowego działania zabezpieczeń ładowarki naściennej.

- Nie przeprowadzaj przewodów PE i CP przewodu ładowania przez czujnik ELS.
- Przez czujnik ELS należy prowadzić tylko przewody niebieskie (N), brązowe (L1) (oraz czarne (L2) i szare (L3) dla wersji 3-fazowej).



PRZESTROGA

Nieprawidłowe zamocowanie uchwytu kabla ładującego w głównym elemencie może doprowadzić do wadliwego montażu, który może spowodować uszkodzenie elementów puszki ściennej.

- Sprawdź, czy kabel ładujący został prawidłowo umieszczony w głównym elemencie.

- Umieść oprawkę kabla ładującego w głównym elemencie, ustawiając stronę w kształcie litery V w kierunku głównego elementu.
- Podłącz przewód PE kabla ładującego do drugiego dostępnego gniazda w zacisku przepustowym PE.
- Podłącz przewód CP kabla ładującego do zacisku przepustowego CP znajdującego się na końcu szyny DIN.
- Poprowadź przewód neutralny (N), L1 (jak również L2 i L3 – dla wersji 3-fazowej) kabla ładującego przez czujnik ELS. Podłącz je bezpośrednio do zacisków na rozdzielniczy elektrycznej zgodnie z poniższą tabelą.

Oznakowanie kolorystyczne przewodu ładującego EV

| Przewody | L1 | L2 | L3 | N | PE |
|----------|---------|--------|-------|-----------|-----------------|
| Kolor | Brązowy | Czarny | Szary | Niebieski | Zielony / Żółty |

4. Ustaw przełączniki typu DIP.



PRZESTROGA

Uszkodzenie tablicy komunikatów może doprowadzić do nieprawidłowej instalacji, a co za tym idzie niestabilnej pracy ładowarki.

- Uważaj, aby nie uszkodzić tablicy komunikatów podczas konfiguracji przełączników typu DIP.

W rozdziale Ustawienie przełączników typu DIP znajdują się informacje na temat wymaganych ustawień przełącznika typu DIP.

5. Usuń kartonową osłonę.

6. Opcjonalnie podłącz kabel RS485.

a. Włóż trzy przewody do licznika kWh zgodnie z poniższą tabelą kodów kolorystycznych.

| Oznakowanie kolorystyczne kabla RS485 | | | |
|---------------------------------------|--------|----------|--------|
| Przewody | N | P | PE |
| Kolor | Biały | Czerwony | Czarny |
| podłączenie licznika kWh | 37 / A | 36 / B | 35 / C |

b. Włóż styk kabla do dedykowanego gniazda na tablicy komunikatów.

7. Opcjonalnie zainstaluj i podłącz kabel Ethernet.

a. Usuń osłonę zewnętrzną kabla, a następnie usuń osłonę pojedynczych przewodów i spłisuj je do odpowiedniej długości dla złącza Ethernet.

b. Zamontuj złącze ethernet.

c. Podłącz kabel ethernet do tablicy komunikatów.

8. Zamontuj przednią osłonę.

a. Podłącz kabel HMI do płyty HMI.

b. Podłącz kabel RFID do płyty HMI.*

c. Podłącz kabel HMI do rozgałęźnika, trzymając przednią osłonę przy głównym elemencie.

d. Podłącz kabel RFID do tablicy komunikatów, trzymając przednią osłonę przy głównym elemencie.*

e. Przed zamknięciem ładowarki naściennej sprawdź, czy:

I. Wszystkie kable są prawidłowo podłączone.

II. Tablica komunikatów znajduje się we właściwym miejscu.

Sprawdź, naciskając ją delikatnie.*

III. Uchwyt kabla ładującego jest ustawiony w jednej linii z krawędziami głównego elementu.

IV. Gumowa uszczelka kabla ładującego i gumowa uszczelka przedniej osłony znajdują się w prawidłowym położeniu, są czyste i nieuszkodzone.

V. Nie ma ryzyka uwięzienia przewodów pomiędzy głównym elementem a przednim elementem.

f. Umieść osłonę przednią na głównym elemencie za pomocą dołączonych haczyków przedniej osłony. Zamontuj osłonę przednią, dokręcając sześć śrub M4 x 10 mm.

9. Wyrównać maskownicę ze strzałką UP po wewnętrznej stronie skierowaną do góry. Wciśnij maskownicę na osłonę przednią tak, aby zablokowała się we właściwym położeniu.

10. Owiń kabel ładujący dookoła ładowarki naściennej, aby zapewnić prawidłowe przechowywanie.

11. Włącz zasilanie wejściowe stacji. Dioda LED stanu ładowarki naściennej zapala się, aby pokazać, że ładowarka jest gotowa do ładowania. Patrz rozdział Wskaźnik statusu aby uzyskać więcej informacji.

* Tylko dla Elli Charger Connect i Elli Charger Pro.

6. Ustawienie przełączników typu DIP

Rozdzielnica elektryczna posiada dwie grupy 5-pinowych przełączników typu DIP:

- Grupa A określa typ cewki zastosowanej w przekładniku prądowym i definiuje funkcjonalność czujnika utraty uziemienia.
- Grupa B określa maksymalny dostępny prąd w obiekcie/budynku lub w samej ładowarce naściennej, w zależności od konfiguracji grupy A.

Na poniższych ilustracjach i w tabelach górna pozycja przełącznika jest określana jako pozycja **1** natomiast dolna pozycja przełącznika jest określana jako pozycja **0**.



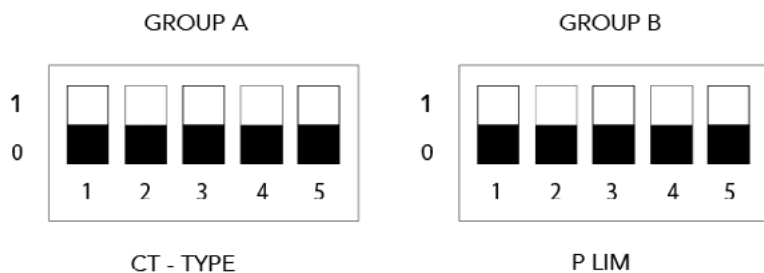



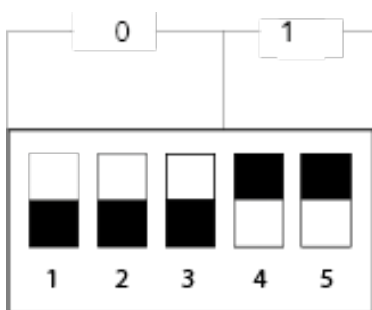

Pozycje przełącznika typu DIP:



Przykład ustawienia przełącznika typu DIP: 0, 0, 0, 1, 1

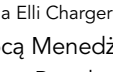

Grupa A: właściwości cewek CT

| Przełączniki grupy A | | | | | | | |
|--|---------------------------------------|---|---|---|----|---|-------------------------------|
| Model cewki CT | Numer i pozycja przełącznika typu DIP | | | | | Ilustracja | Stosunek obrotów |
| | 1 | 2 | 3 | 4 | 5 | | |
| Ustawienia fabryczne / Brak przymocowanej cewki CT | 0 | 0 | 0 | 0 | -- |  | -- |
| Ustawiane przez użytkownika.* | 1 | 0 | 0 | 0 | -- |  | Ustawiane przez użytkownika.* |
| Nidec C-CT-10 | 0 | 1 | 0 | 0 | -- |  | 3000:1 |
| Nidec C-CT-16 | 1 | 1 | 0 | 0 | -- |  | 3000:1 |
| Nidec C-CT-24 | 0 | 0 | 1 | 0 | -- |  | 3000:1 |
| LEM TT 50-SD | 1 | 0 | 1 | 0 | -- |  | 3000:1 |
| LEM TT 100-SD | 0 | 1 | 1 | 0 | -- |  | 3000:1 |
| VAC E4623-X002 | 1 | 1 | 1 | 0 | -- |  | 2500:1 |
| VAC E4624-X002 | 0 | 0 | 0 | 1 | -- |  | 2500:1 |
| VAC E4626-X002 | 1 | 0 | 0 | 1 | -- |  | 2500:1 |

* Tylko dla Elli Charger Connect i Elli Charger Pro.



Parametry cewki TK ustawić w ładowarce lokalnie za pomocą Menedżera konfiguracji. Patrz rozdział Konfiguracja Elli Charger Connect i Elli Charger Pro aby uzyskać więcej informacji.

UWAGA: Każda inna konfiguracja niż przedstawiona powyżej jest uważana za nieważną i powoduje stan błędu.

Ustawienie monitorowania utraty uziemienia

Przełącznik typu DIP 5 z grupy A konfiguruje funkcjonalność monitora utraty uziemienia. Fabrycznie funkcja ta jest domyślnie włączona.

UWAGA: Jeśli funkcja monitorowania utraty uziemienia jest wyłączona, ładowarka nie wykryje połączenia z uziemieniem.













| | Przełączniki grupy A | | | | | Ilustracja |
|---|----------------------|----|----|----|---|---|
| | 1 | 2 | 3 | 4 | 5 | |
| Włączono monitorowanie utraty uziemienia | -- | -- | -- | -- | 0 |  |
| Wyłączono monitorowanie utraty uziemienia | -- | -- | -- | -- | 1 |  |















Grupa B: skalowanie prądu

UWAGA: Jeśli wallbox nie ma przymocowanej cewki CT (wskazane przez ustawienia przełącznika typu DIP w grupie A = 0000x), wówczas skalowany jest maksymalny statyczny prąd stacji.

UWAGA: Jeśli ładowarka ma podłączoną cewkę CT ustawioną przez przełącznik typu DIP z grupy A, to prąd skalowania jest maksymalnym prądem obiektu na fazę.

UWAGA: Jeśli maksymalne natężenie prądu statycznego sięga powyżej wskaźnika stacji, zostanie wyświetlona informacja o błędzie i wallbox nie będzie działał.

| Przełączniki grupy B | | | | | Ilustracja | Brak przymocowanej cewki CT | | Cewka CT |
|---------------------------------------|---|---|---|---|---|-----------------------------------|------------------|--|
| Numer i pozycja przełącznika typu DIP | | | | | | Maksymalne natężenie prądu stacji | | Maksymalne natężenie prądu obiektu/ domu na fazę |
| 1 | 2 | 3 | 4 | 5 | | 16 A 3-fazowe | 32 A 1-fazowe | |
| 0 | 0 | 0 | 0 | 0 |  | 16 A | 32 A | 0 A |
| 1 | 0 | 0 | 0 | 0 |  | 6 A | 6 A | 6 A |
| 0 | 1 | 0 | 0 | 0 |  | 7 A | 7 A | 8 A |
| 1 | 1 | 0 | 0 | 0 |  | 8 A | 8 A | 10 A |
| 0 | 0 | 1 | 0 | 0 |  | 9 A | 9 A | 13 A |
| 1 | 0 | 1 | 0 | 0 |  | 10 A | 10 A | 16 A |
| 0 | 1 | 1 | 0 | 0 |  | 11 A | 11 A | 20 A |
| 1 | 1 | 1 | 0 | 0 |  | 12 A | 12 A | 25 A |
| 0 | 0 | 0 | 1 | 0 |  | 13 A | 13 A | 28 A |
| 1 | 0 | 0 | 1 | 0 |  | 14 A | 14 A | 32 A |
| 0 | 1 | 0 | 1 | 0 |  | 15 A | 15 A | 35 A |
| 1 | 1 | 0 | 1 | 0 |  | nie- prawidłowe | 16 A | 40 A |
| 0 | 0 | 1 | 1 | 0 |  | nie- prawidłowe | 17 A | 50 A |

| | | | | | | | | |
|---|---|---|---|---|---|--------------------|------|---------------|
| 1 | 0 | 1 | 1 | 0 |  | nie- prawidłowe | 18 A | 60 A |
| 0 | 1 | 1 | 1 | 0 |  | nie- prawidłowe | 19 A | 63 A |
| 1 | 1 | 1 | 1 | 0 |  | nie- prawidłowe | 20 A | 80 A |
| 0 | 0 | 0 | 0 | 1 |  | nie- prawidłowe | 21 A | 100 A |
| 1 | 0 | 0 | 0 | 1 |  | nie- prawidłowe | 22 A | 120 A |
| 0 | 1 | 0 | 0 | 1 |  | nie- prawidłowe | 23 A | 140 A |
| 1 | 1 | 0 | 0 | 1 |  | nie- prawidłowe | 24 A | 150 A |
| 0 | 0 | 1 | 0 | 1 |  | nie- prawidłowe | 25 A | 160 A |
| 1 | 0 | 1 | 0 | 1 |  | nie- prawidłowe | 26 A | 180 A |
| 0 | 1 | 1 | 0 | 1 |  | nie- prawidłowe | 27 A | 200 A |
| 1 | 1 | 1 | 0 | 1 |  | nie- prawidłowe | 28 A | nieprawidłowe |
| 0 | 0 | 0 | 1 | 1 |  | nie- prawidłowe | 29 A | nieprawidłowe |
| 1 | 0 | 0 | 1 | 1 |  | nie- prawidłowe | 30 A | nieprawidłowe |
| 0 | 1 | 0 | 1 | 1 |  | nie- prawidłowe | 31 A | nieprawidłowe |

UWAGA: Każda inna konfiguracja niż przedstawiona powyżej jest uważana za nieważną i powoduje stan błędu.

7. Konfiguracja Elli Charger Connect i Pro

UWAGA: Funkcje inteligentnego ładowania, takie jak autoryzacja za pomocą kart charge lub pilotów do Elli Charger Connect i Elli Charger Pro będą dostępne po maju 2020 roku.

UWAGA: Aby skorzystać z funkcji inteligentnego ładowania z odpowiednimi usługami online, konieczne jest podłączenie Elli Charger Connect lub Elli Charger Pro do internetu. Funkcje inteligentnego ładowania mogą być konfigurowane i kontrolowane za pomocą usług ładowania aplikacji Elli.

7.1. Uwagi dotyczące ochrony danych

Niniejsze uwagi ogólne przejrzyście precyzują sposób przetwarzania Państwa danych osobowych podczas korzystania z domowej stacji ładowania. Szczegółowe informacje dotyczące oświadczenia o ochronie danych spółki Volkswagen Group Charging GmbH znajdują się na stronie www.elli.eco.

A. Administrator

Cieszymy się, że korzystają Państwo z domowej stacji ładowania spółki Volkswagen Group Charging GmbH, Mollstraße 1, 10178 Berlin, Niemcy, e-mail: info@elli.eco, wpisanej do rejestru handlowego Sądu Rejonowego w Charlottenburgu pod numerem HRB 208967 B („Volkswagen Group Charging GmbH”) i dziękujemy za zainteresowanie naszą firmą oraz naszymi produktami. Poniżej znajdują Państwo informacje dotyczące gromadzenia, przetwarzania i wykorzystywania Państwa danych podczas korzystania z domowej stacji ładowania.

B. Przetwarzanie danych osobowych

I. Rozruch elektryczny i konfiguracja domowej stacji ładowania

Aby w ramach elektrycznego uruchamiania oraz elektrycznej konfiguracji zagwarantować zdolność komunikacji i aktualność domowej stacji ładowania (Wallbox), w tym połączenie Wi-Fi lub standard łączności komórkowej LTE (tzw. funkcje łączności), przetwarzamy poniższe dane techniczne, które w tym celu przesyłane są regularnie w zaszyfrowanej postaci do naszych systemów IT: identyfikacja urządzenia, marka, generacja, typ urządzenia i wersja oprogramowania (dane techniczne). To przetwarzanie danych realizowane jest w celu wywiązania się z warunków umowy (art. 6 ust. 1 lit. b RODO).

Powyższe dane przetwarzamy przez taki okres, jaki jest wymagany do realizacji wymienionych powyżej celów, i z reguły usuwamy natychmiast po ustaniu podstawy prawnej, jeżeli nie są już wymagane do realizacji wymienionych powyżej celów lub jeżeli wymienione powyżej cele przestają istnieć i jeżeli nie występuje inna podstawa prawna (np. okresy przechowywania

określone w prawie handlowym i podatkowym), w przeciwnym razie po ustaniu innej podstawy prawnej lub jeżeli jesteśmy do tego zobowiązani na innych podstawach prawnych.

Jeżeli usługodawcy przetwarzają dane osobowe na nasze zlecenie, oznacza to, że zawarliśmy z nimi umowę o realizację zamówień i ustaliliśmy odpowiednie gwarancje mające na celu zapewnienie ochrony danych osobowych. Ponadto starannie dobieramy naszych usługodawców, którzy przetwarzają dane osobowe wyłącznie w celu realizacji swoich zadań i są umownie zobowiązani do przestrzegania naszych instrukcji, posiadają odpowiednie środki techniczne i organizacyjne w celu ochrony danych osobowych, a także są przez nas poddawani regularnym kontrolom. Zawarto odpowiednie standardowe klauzule umowne UE dotyczące przekazywania danych osobowych podmiotom przetwarzającym w krajach trzecich (jako odpowiednią gwarancję przetwarzania danych w krajach pozaeuropejskich). Zastosowane standardowe klauzule umowne UE są dostępne pod adresem URL <https://eur-lex.europa.eu/legal-content/DE/TXT/?uri=CELEX%3A32010D0087>. Przegląd współpracujących z nami usługodawców w każdej chwili jest dostępny na stronie www.elli.eco.

II. Usługi Home Charging lub usługi online

W przypadku opcjonalnej chęci autoryzacji i korzystania z dalszych usług Home Charging lub Online (np. sterowanie i analiza cykli ładowania) w połączeniu z posiadaną domową stacją ładowania (Wallbox) konieczne jest połączenie stacji ładowania (Wallbox) przy pomocy kodu parowania z istniejącym i potrzebnym do tego celu kontem użytkownika Elli. Do rejestracji potrzebny jest adres e-mail oraz osobiście wybrane hasło. Wymagane do tego celu przetwarzanie danych realizowane jest w ramach wywiązania się z warunków umowy (art. 6 ust. 1 lit. b RODO). Korzystamy z usług firmy Google Ireland Limited („Google”) z siedzibą w Gordon House, Barrow Street, Dublin 4, Irlandia jako podmiotu przetwarzającego do zarządzania profilami i dostępem, który korzysta z kolei z usług Google LLC, 1600 Amphitheatre Parkway, Mountain View, CA 94043, USA („Google LLC”) jako podmiotu przetwarzającego. Google i Google LLC korzystają z usług dodatkowych podwykonawców. Ich dane można znaleźć pod poniższym linkiem: <https://firebase.google.com/terms/subprocessors>.

W ramach korzystania z usług Home Charging i Online-przetwarzamy wymienione powyżej dane techniczne (identyfikacja urządzenia, marka, generacja, typ urządzenia i wersja oprogramowania) oraz poniższe dane osobowe i dodatkowe dane dot. urządzenia: identyfikacja klienta i użytkownika, numer identyfikacyjny domowej stacji ładowania (Wallbox) oraz status zarządzania domową stacją ładowania (Wallbox) (np. uprawnienia do administrowania), identyfikacja RFID aktywowanych przez użytkownika kart ładujących, statystyka ładowania i informacje dot. przebiegu ładowania (np. wielkość ładowania, czas trwania ładowania lub godzina, rozpoczęcie i zatrzymanie ładowania, nr ident. ładowania) oraz status połączenia i stempel czasowy ostatniego nawiązania komunikacji (dane dot. przebiegu i logowania).

Więcej informacji dotyczących przetwarzania danych osobowych w ramach korzystania z tych usług oraz dochodzenia swoich praw podano w informacjach dot. ochrony danych dla usług Home Charging i Online na stronie: www.elli.eco/datenschutz

C. Państwa prawa

W każdej chwili mogą Państwo bezpłatnie dochodzić swoich praw względem spółki Volkswagen Group Charging GmbH w związku z przetwarzaniem danych przez spółkę Volkswagen Group Charging GmbH. Dodatkowe informacje dotyczące dochodzenia praw można znaleźć w rozdziale D.

Prawo do informacji: Mają Państwo prawo do otrzymywania od nas informacji (art. 15 RODO) dotyczących przetwarzania Państwa danych osobowych.

Prawo do sprostowania: Mają Państwo prawo do zażądania od nas sprostowania (art. 16 RODO) swoich nieprawidłowych lub niekompletnych danych osobowych.

Prawo do usunięcia: Mają Państwo prawo zażądania od nas usunięcia Państwa danych w przypadku spełnienia warunków wymienionych w art. 17 RODO. Zgodnie z tym prawem mogą Państwo na przykład zażądać usunięcia Państwa danych, jeżeli nie są wymagane do celów, w których zostały zgromadzone. Ponadto mogą Państwo zażądać usunięcia danych po wycofaniu Państwa zgody, która była podstawą przetwarzania przez nas tych danych.

Prawo do ograniczenia przetwarzania: Mają Państwo prawo zażądania ograniczenia przetwarzania Państwa danych w przypadku spełnienia warunków wymienionych w art. 18 RODO. Ma to miejsce na przykład wtedy, gdy zakwestionują Państwo prawidłowość Państwa danych. Na czas sprawdzania prawidłowości danych mogą Państwo zażądać ograniczenia przetwarzania.

Prawo do sprzeciwu: Jeżeli przetwarzanie danych opiera się na nadrzędnym uzasadnionym interesie, mają Państwo prawo sprzeciwić się przetwarzaniu Państwa danych. Sprzeciw jest dopuszczalny wtedy, gdy przetwarzanie odbywa się w interesie publicznym lub z uwagi na uprawniony interes spółki Volkswagen Group Charging GmbH lub strony trzeciej. W przypadku sprzeciwu prosimy poinformować nas o powodach, dla których sprzeciwiają się Państwo przetwarzaniu danych. Oprócz tego mają Państwo prawo do sprzeciwienia się przetwarzaniu danych do celów marketingu bezpośredniego. Dotyczy to również profilowania, jeżeli ma związek z marketingiem bezpośrednim.

Prawo do przenoszenia danych: Jeżeli przetwarzanie danych odbywa się na podstawie zgody lub realizacji umowy, a ponadto następuje w sposób zautomatyzowany, mają Państwo prawo do otrzymywania swoich danych osobowych w uporządkowanym, powszechnie stosowanym formacie nadającym się do odczytu maszynowego i przekazywania ich innemu podmiotowi przetwarzającemu dane.

Prawo do sprzeciwu: Jeżeli przetwarzanie danych odbywa się na podstawie zgody, mają Państwo prawo do bezpłatnego wycofania tej zgody w dowolnym momencie ze skutkiem na przyszłość.

Prawo do wniesienia skargi: Ponadto mają Państwo prawo do wniesienia skargi do organu nadzorczego (np. do Głównego Inspektora Danych w Berlinie) w związku z przetwarzaniem przez nas swoich danych.

D. Państwa osoba do kontaktu

Osoba do kontaktu w zakresie skorzystania z praw

W celu skorzystania z przysługujących Państwu praw i uzyskania dodatkowych informacji za pośrednictwem wiadomości e-mail wysłanej na adres privacy@elli.eco lub listownie należy zwrócić się do Inspektora ochrony danych spółki Volkswagen Group Charging GmbH, Mollstraße 1, 10178 Berlin.

Inspektor ochrony danych

W sprawach dotyczących ochrony danych oraz skorzystania z przysługujących Państwu praw prosimy o kontakt z naszym inspektorem ochrony danych:

Datenschutzbeauftragter der Volkswagen Group Charging GmbH
Mollstraße 1, 10178 Berlin
privacy@elli.eco

Stan: 26.06.2020

7.2. Lokalna konfiguracja Elli Charger Connect i Pro

UWAGA: Dalsze informacje na temat konfiguracji można znaleźć w instrukcji online pod www.elli.eco/download.

WARUNEK WSTĘPNY: Ładowarka naścienna jest zainstalowana, a Ty posiadasz naklejkę konfiguracyjną, która została dostarczona wraz ze stacją ładowania.

1. Jeśli zasilanie wejściowe do ładowarki jest włączone, należy je wyłączyć w szafie zasilającej. Następnie należy ponownie włączyć zasilanie wejściowe.
2. Dioda LED wskazująca stan ładowarki świeci na niebiesko, a Menedżer konfiguracji jest dostępny.
3. Ustaw się wraz ze swoim urządzeniem mobilnym blisko wallbox.

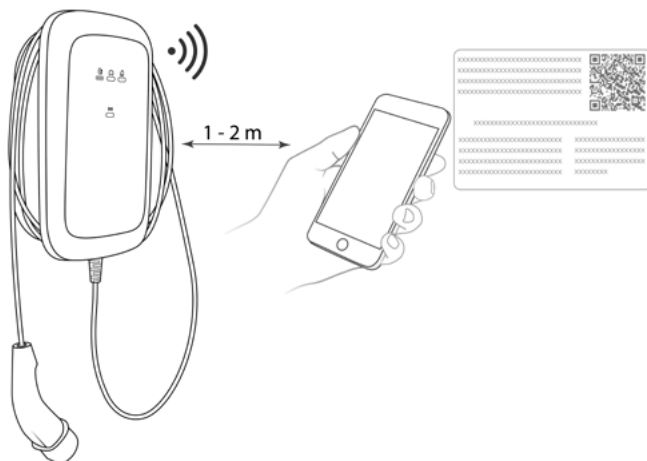

4. Połącz się z hotspotem Wi-Fi wskazanym na naklejce.
5. Otwórz dowolną przeglądarkę internetową w urządzeniu przenośnym i wprowadzić adres IP strony konfiguracyjnej: 192.168.123.4
6. Do zalogowania się w Menedżerze konfiguracji użyj hasła strony konfiguracyjnej znajdującego się na naklejce.
7. Skonfiguruj ustawienia ładowarki zgodnie z wymaganiami użytkownika:
 - a. Nawiąż połączenie z Internetem dla ładowarki, np. poprzez ustawienie parametrów dostępu do domowej sieci Wi-Fi lub sieci lokalnej (LAN).
 - b. Ustaw osobiste preferencje, na przykład: język, hasło logowania, korzystanie z kart charge w celu kontroli dostępu.

7.3. Parowanie Elli Charger Connect i Pro z kontem Elli

Aby korzystać ze wszystkich usług online oferowanych przez Elli Charger Connect i Elli Charger Pro, musisz połączyć swoją ładowarkę naścienną z kontem Elli.

1. Pobierz aplikację Elli.



2. Utwórz konto lub zaloguj się.

3. Postępuj zgodnie z instrukcjami podanymi w aplikacji.

8. Odbiór techniczny

Ogólny odbiór techniczny

Zanim podłączysz wallbox do pojazdu:

- 1. Oczyszczyć strefę połączenia.**
- 2. Sprawdzić stabilność mocowania ściennego.**
- 3. Sprawdzić, czy wszystkie wkrętki i gniazdka są mocno zaciśnięte.**
- 4. Upewnij się, że nie ma żadnych otwartych otworów na kable.**
Jeśli nie jest przez nie poprowadzony kabel, uszczelnij je za pomocą zaślepek.
- 5. Sprawdź, czy wszystkie dławnice kablowe są szczelnie zamknięte.**
- 6. Przeprowadź oględziny zgodnie z protokołem odbioru technicznego.**
- 7. Włącz zasilanie wejściowe wallbox.**
- 8. Sprawdź wskaźnik statusu HMI LED.**
- 9. Wykonaj elektryczny odbiór techniczny zgodnie z protokołem odbioru technicznego, wymogami normatywnymi i dodatkowymi krajowymi wymogami instalacyjnym (jeśli dotyczy).**
- 10. Wykonaj test funkcjonalności za pomocą symulatora lub pojazdu elektrycznego i jednocześnie sprawdź wskaźnik statusu HMI LED.**
- 11. Wypełnij raport odbioru technicznego.**

Jeśli potrzebujesz raportu odbioru technicznego, znajdź jego przykład na www.elli.eco/download.



9. Konserwacja

Właściciel lub użytkownik odpowiada za konserwację ładowarki naściennej, przy czym zobowiązany jest on przestrzegać zasad dotyczących bezpieczeństwa ludzi, zwierząt oraz własności, a także przepisów instalacyjnych obowiązujących w kraju używania sprzętu.



- 1. Kurz oraz naturalne substancje organiczne na zewnątrz stacji ładowania można oczyścić za pomocą wilgotnej mokrej szmatki.**
- 2. Skontroluj wtyczkę ładowania pod kątem uszkodzeń i obcych substancji.**
W razie potrzeby wyczyść.
- 3. Ładowarka naścienna i jej instalacja powinna przechodzić regularne inspekcje wykonywane przez wykwalifikowanego elektryka zgodnie z wytycznymi dotyczącymi instalacji obowiązującymi w danym kraju.**





10. Rozwiązywanie problemów

Odnieś się Wskaźnik statusu do opisów wskaźni LED dla wallbox.

| |
|---|
|  NIEBEZPIECZEŃSTWO |
| <p>Eksplatacja uszkodzonych urządzeń elektrycznych grozi porażeniem prądem elektrycznym powodującym poważne obrażenia ciała lub śmierć.</p> <p>— Problemy rozwiązywać może wyłącznie wykwalifikowany elektryk, chyba że określono inaczej.</p> |
|  OSTRZEŻENIE |
| <p>Zignorowanie błędu wyświetlonego na ładowarce naściennej grozi porażeniem prądem elektrycznym, które może prowadzić do poważnych obrażeń lub śmierci.</p> <p>— Jeśli któryś z wymienionych błędów nadal występuje, skontaktuj się z działem obsługi klienta pod adresem support@elli.eco aby uzyskać dalsze porady i uniknąć uszkodzenia ładowarki naściennej.</p> |

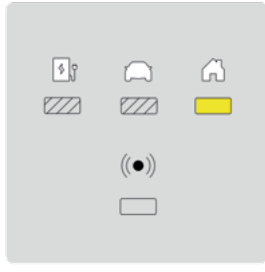

10.1. Stany błędu wallbox

| Stany LED | Stan ładowarki naściennej | Objaśnienie |
|--|--------------------------------|--|
|  | Oszczędzanie energii | Można naładować — Aby uruchomić ładowarkę naścienną, podłącz ją do pojazdu. |
| | Off (wył.) | Nie można naładować — Sprawdź, czy ładowarka naścienna jest połączona do elektrycznej szafy zasilającej. |
| | Nie podłączono kabla HMI | Nie można naładować — Sprawdź kabel HMI pod kątem prawidłowego połączenia. |
|  | Obniżenie wartości temperatury | Można naładować W przypadku wysokiej temperatury moc ładowania ładowarki naściennej będzie niska. Po ochłodzeniu ładowarka wznowi ładowanie z maksymalną mocą. |

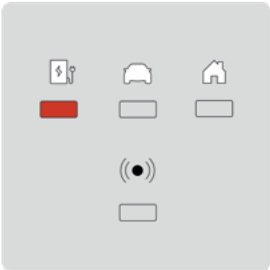
| | | |
|---|---|---|
|  | <p>Cewka CT / ładowanie HEMS wstrzymane</p> | <p>Nie można naładować Zużycie energii w domu jest zbyt duże, żeby przeprowadzić ładowanie. Ładowarka naścienna zacznie ładować ponownie, gdy będzie dostępna odpowiednia moc.</p> |
|  | <p>Cewka CT / obniżenie wartości HEMS</p> | <p>Można naładować Gdy zużycie energii w domu jest wysokie, moc ładowania ładowarki naściennej będzie niska. Gdy zużycie energii w domu wróci do normy, moc ładowania ładowarki naściennej osiągnie maksymalny poziom.</p> |
|  | <p>Utrata komunikacji z HEMS</p> | <p>Można naładować Ładowarka naścienna nie może skomunikować się z siecią HEMS.</p> <ul style="list-style-type: none"> — Skorzystaj z Menedżera konfiguracji, aby sprawdzić konfigurację sieci. — Skorzystaj z Menedżera konfiguracji, aby sprawdzić konfigurację HEMS. |
|  | <p>Awaria testu lub zatrzymanie procesora</p> | <p>Nie można naładować Podczas testu ładowarka naścienna wykryła błąd wewnętrzny.</p> <ul style="list-style-type: none"> — Odłącz ładowarkę naścienną od szafy zasilającej. Ponownie włącz ładowarkę naścienną w celu ponownego uruchomienia. — Jeśli błąd będzie się powtarzał, sprawdź, czy kabel HMI jest prawidłowo podłączony. |

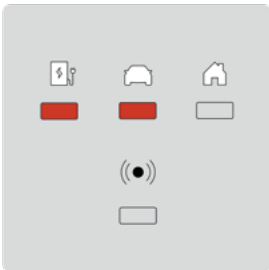
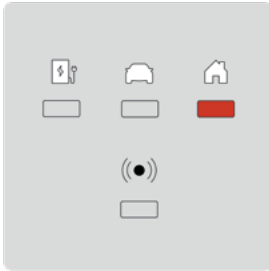
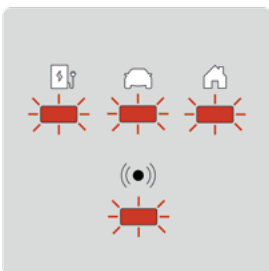
| | | |
|--|-----------------------------|---|
|  | Temperatura krytyczna | <p>Nie można naładować</p> <p>Błąd ten pojawia się, gdy temperatura wewnątrz ładowarki naściennej jest zbyt wysoka.</p> <ul style="list-style-type: none"> — Jeżeli temperatura ładowarki naściennej nie powróci do krytycznego stanu, ładowarkę należy odłączyć od samochodu. Oczekaj co najmniej godzinę, aż ładowarka ostygnie. — Jeśli ten błąd pojawia się częściej, upewnij się, że ładowarka jest chroniona przed źródłami ciepła (bezpośrednie światło słoneczne). |
|  | Strata przewodów ochronnych | <p>Nie można naładować</p> <p>UWAGA: Elli Charger wykrywa, czy jest prawidłowo uziemiony, poprzez pomiar napięcia między L1 a uziemieniem (PE).</p> <ul style="list-style-type: none"> — Mierz wielokrotnie napięcie pomiędzy L1 a PE: <p>A – Jeśli napięcie jest bliskie 0 V, wówczas L1 i N mogły zamienić się pozycjami.</p> <p>B – Jeśli napięcia są różne przy każdym pomiarze, uziemienie jest prawdopodobnie niestabilne.</p> <p>Możliwe rozwiązania:</p> <ul style="list-style-type: none"> — Dla schematów uziemienia TN i TT (nie dotyczy instalacji 1-fazowej bez przewodu neutralnego): Sprawdź, czy ładowarka naścienna jest prawidłowo uziemiona. — W przypadku sieci IT lub urządzenia 1-fazowego bez przewodu neutralnego wyłącz działanie monitorowania uziemienia za pomocą przełącznika typu DIP 5 z grupy A. — Jeśli błąd nadal się pojawia, a Ty masz pewność, że ładowarka została bezpiecznie zainstalowana, wyłącz funkcję monitorowania uziemienia za pomocą przełącznika typu DIP 5 z grupy A. |

| | | |
|--|--|---|
|  | <p>Uptyw prądu</p> | <p>Nie można naładować Ładowarka ścienna wykryła upływ prądu do uziemienia (ziemi), wywołany przez pojazd.</p> <ul style="list-style-type: none"> — Jeśli pojazd jest podłączony do ładowarki, odłącz go. Przed ponownym podłączeniem pojazdu odczekaj, aż ładowarka przejdzie w stan bezczynności. — Jeśli pojazd nie jest podłączony do ładowarki, odłącz ładowarkę od szafy zasilającej. Ponownie włącz ładowarkę ścienną w celu ponownego uruchomienia. — Jeśli błąd nadal występuje, sprawdź kabel i gniazdko pod kątem zabrudzeń lub uszkodzenia. — Jeśli błędu nie udało się naprawić, skontaktuj się z obsługą klienta. |
|  | <p>Nieprawidłowa konfiguracja cewki CT</p> | <p>Nie można naładować</p> <ul style="list-style-type: none"> — Sprawdź ustawienia przełączników typu DIP pod kątem dopasowania do konfiguracji opisanych w tej instrukcji. |
|  | <p>Brak dopasowania stanu przekaźnika</p> | <p>Nie można naładować Przełączniki wyjściowe są zespolone ze sobą.</p> <div style="background-color: #ff9900; padding: 5px; border: 1px solid black;"> <p>⚠ OSTRZEŻENIE: Ryzyko porażenia prądem elektrycznym</p> </div> <p>Jeśli ładowarka ścienna jest podłączona, w gniazdku ładującym może występować napięcie.</p> <ol style="list-style-type: none"> 1. Odłącz ładowarkę ścienną od szafy zasilającej. 2. Jeśli pojazd jest nadal podłączony do ładowarki, odłącz kabel ładowania i załóż zaślepkę na złącze kabla. 3. Ponownie włącz ładowarkę ścienną w celu ponownego uruchomienia. 4. Jeśli błąd nadal występuje, sprawdź, czy ładowarka ścienna została całkowicie wyłączona i zabezpieczona. Zadzwoń do działu obsługi klienta i zleć wymianę ładowarki. |

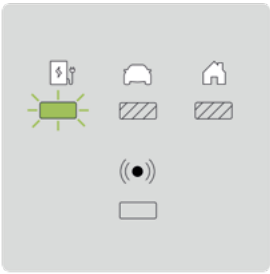
| | | |
|--|--|---|
|  | <p>Nieprawidłowe połączenie z pojazdem</p> | <p>Nie można naładować</p> <p>Przewód pilota może być skrócony do uziemienia.</p> <ul style="list-style-type: none"> — Jeśli pojazd jest podłączony do ładowarki, odłącz go. Przed ponownym podłączeniem pojazdu odczekaj, aż ładowarka przejdzie w stan bezczynności. — Jeśli błąd występuje nadal, gdy pojazd nie jest podłączony, sprawdź, czy kabel i gniazdko nie są zabrudzone lub uszkodzone. |
|  | <p>Ładowarka ścienna została zdalnie zablokowana*</p> | <p>Nie można naładować</p> <ul style="list-style-type: none"> — Sprawdź ustawienia ładowarki w aplikacji Elli. — Jeśli błąd nadal występuje, skontaktuj się z obsługą klienta w celu sprawdzenia ustawień. |
| | <p>Nie można znaleźć tablicy komunikatów*</p> | <p>Nie można naładować</p> <ul style="list-style-type: none"> — Odłącz ładowarkę ścienną od szafy zasilającej. Ponownie włącz ładowarkę ścienną w celu ponownego uruchomienia. — Należy sprawdzić ładowarkę pod kątem prawidłowego połączenia między rozdzielnicą elektryczną i tablicą komunikatów. |
| | <p>Ładowarka nie działa z powodu nieoczekiwanego/ wewnętrznego błędu</p> | <p>Nie można naładować</p> <ul style="list-style-type: none"> — Jeśli pojazd jest podłączony do ładowarki, odłącz go. Przed ponownym podłączeniem pojazdu odczekaj, aż ładowarka przejdzie w stan bezczynności. — Jeśli pojazd nie jest podłączony do ładowarki, odłącz ładowarkę od szafy zasilającej. Ponownie włącz ładowarkę ścienną w celu ponownego uruchomienia. — Jeśli błędu nie udało się naprawić, skontaktuj się z obsługą klienta. |
|  | <p>Obecnie nie jest podłączona do systemów informatycznych Elli*</p> | <p>Można naładować</p> <p>Ładowanie jest nadal możliwe przy użyciu ostatnio zaakceptowanych kart albo bez kontroli dostępu.</p> <ul style="list-style-type: none"> — Należy użyć Menedżera konfiguracji, aby upewnić się, że ustawienia sieciowe są prawidłowe. |

| | | |
|--|--|--|
|  | <p>Lokalna autoryzacja (np. karta charge) odrzucona*</p> | <p>Ładowanie nie jest dozwolone</p> <ul style="list-style-type: none"> — Aby uzyskać dostęp, należy użyć karty charge, którą można obciążyc. — Sprawdź kontrolę dostępu w aplikacji Elli. — Jeśli błąd nadal występuje, skontaktuj się z obsługą klienta w celu sprawdzenia ustawień i karty charge. |
|--|--|--|

* Tylko dla Elli Charger Connect i Elli Charger Pro.

10.2. Dostosowanie długości kabla ładującego

1. Poluzuj dwie śruby odciążające kabel ładujący za pomocą śrubokrętu torx 10.
2. Przytrzymaj kabel i ustaw położenie uchwyty kabla ładującego, obracając go w kierunku przeciwnym do ruchu wskazówek zegara.
3. Po osiągnięciu żądanej długości ustaw położenie uchwyty kabla ładującego i dokręć dwie śruby odciążające z momentem obrotowym 4 Nm.

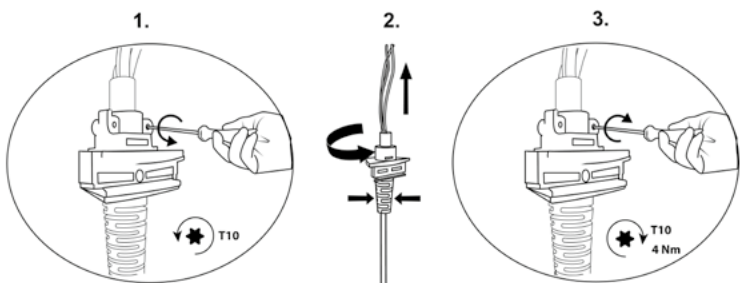

4. W razie potrzeby wyreguluj długość przewodów.

11. Demontaż



Zobacz powiązaną ilustrację w instrukcji B.



NIEBEZPIECZEŃSTWO

Eksploatacja urządzeń elektrycznych bez zachowania środków ostrożności grozi porażeniem prądem elektrycznym, które może spowodować poważne obrażenia ciała lub śmierć.

- Zadbaj o to, aby podczas montażu nie doszło do podłączenia zasilania elektrycznego.
- Umieścić taśmę ostrzegawczą i znaki ostrzegawcze, aby oznaczyć miejsce pracy. Zadbaj o to, aby na miejsce pracy nie weszły osoby nieupoważnione.

- 1. Wyłącz zasilanie wejściowe wallbox i upewnij się, że zasilanie pozostanie wyłączone, poprzez dodanie znaków ostrzegawczych, aby uniknąć przypadkowego ponownego włączenia zasilania.**
- 2. Użyj plastikowej karty lub podobnego plastikowego narzędzia w celu delikatnego usunięcia ramki, bez uszkodzania jej.**
- 3. Odkręć śruby osłony przedniej. Podczas odłączania kabla HMI i opcjonalnie kabla RFID (jeśli jest obecny) zdejmij przednią osłonę i przytrzymaj ją blisko głównego elementu.**
- 4. Aby kontynuować demontaż ładowarki naściennej, wykonuj kroki dotyczące instalacji, opisane w rozdziale Instalacja ładowarki naściennej w odwrotnej kolejności.**

12. Usuwanie

Po demontażu wallbox, pozbądź się urządzenia zgodnie z mającymi zastosowanie krajowymi przepisami dotyczącymi utylizacji.



Zgodnie z normami WEEE, ten wallbox jest oznaczony przekreślonym pojemnikiem na śmieci. Oznacza to, że wallbox nie wolno wyrzucać wraz z odpadami gospodarstwa domowego. Zamiast tego, należy wyrzucić wallbox w lokalnym punkcie utylizacji urządzeń elektrycznych/elektronicznych, aby umożliwić recykling, a tym samym uniknąć negatywnych oraz niebezpiecznych skutków dla środowiska. Spytaj lokalnych władz miejskich o odpowiednie adresy.



Recykling materiałów pozwala zaoszczędzić surowce i energię, a także w znacznym stopniu przyczynia się do ochrony środowiska.

13. Aneks

13.1. Gwarancja

Producent tego wallbox nie ponosi odpowiedzialności za usterki i uszkodzenia wywołane użytkowaniem niezgodnym z instrukcjami użytkownika i instalacji, ani za usterki wynikające z normalnego zużycia.

To wyłączenie odpowiedzialności dotyczy w szczególności następujących kwestii:

- Niewłaściwe przechowywanie, montaż lub użytkowanie.
- Montaż, uruchomienie lub naprawa przez niewykwalifikowanego elektryka.
- Użycie nieoryginalnych części zamiennych.
- Użycia materiałów niewymienionych w niniejszej instrukcji instalacji, obsługi, konserwacji i/lub serwisowania ładowarki naściennej powoduje utratę gwarancji, a producent nie ponosi odpowiedzialności za wady lub uszkodzenia powstałe w wyniku ich użycia. Dotyczy to wyraźnie materiałów zawierających silikon lub fosfor.
- Modyfikacje ładowarki naściennej lub jej elementów, które mogą spowodować niezgodność ładowarki lub jej elementów z przeznaczeniem.
- Brak możliwości przedstawienia odpowiedniej dokumentacji przeprowadzonej instalacji (np. protokołu przekazania do eksploatacji).

13.2. Europejska Deklaracja zgodności

Producent oświadcza, że niniejsza stacja ładowania została wyprodukowana i dostarczona zgodnie z następującymi dyrektywami i przepisami:

- EN/IEC 61851-1 (2017)
- EN/IEC 61851-21-2 (2018)
- EN/IEC 61000-3-2 (2014)
- EN/IEC 61000-3-3 (2013)
- EN 301 489-1 V2.2.0
- EN 301 489-3 V2.1.1
- EN 301 489-17 V3.2.0
- EN 301 489-52 V1.1.0
- EN 301 908-1 V11.1.1
- EN 301 511 V12.5.1
- EN 300 330 V2.1.1
- EN 300 328 V2.1.1
- EN 301 893 V2.1.1

Cała Deklaracja Zgodności jest dostępna na www.elli.eco/download.

13.3. Słowniczek

| Skróty i skrótowce | Znaczenie |
|----------------------|--|
| AC | (ang. Alternating Current) Prąd zmienny |
| CP | Pilot |
| DC | (ang. Direct Current) Prąd stały |
| ELS | Czujnik upływu prądu |
| EV | Pojazd elektryczny |
| HEMS | (ang. Home Energy Management System) System zarządzania energią domową |
| HMI | Interfejs człowiek-maszyna |
| LED | (ang. Light Emitting Diode) Dioda elektroluminescencyjna |
| MCB | (ang. Miniature Circuit Breaker) Wyłącznik nadprądowy |
| MID | Dyrektywa o przyrządach pomiarowych |
| NFC | (ang. Near Field Communication) Komunikacja bliskiego zasięgu |
| OCPP | Protokół uwierzytelniania samochodów elektrycznych na publicznych stacjach ładowania |
| PCB | (ang. Printed Circuit Board) Płytką obwodu drukowanego |
| PE | Uziemienie ochronne |
| Przełącznik typu DIP | Przełącznik z układami scalonymi na równej linii |
| RCD | (ang. Residual Current Detection) Wykrywanie prądu szczytkowego |
| RFID | (ang. Radio-frequency Identification) Określanie częstotliwości radiowej |
| RODO | Rozporządzenie o ochronie danych osobowych |

Εγχειρίδιο εγκατάστασης και χρήσης

ελληνικά

EL

Περιεχόμενα

| | |
|--|------------|
| 1. Γενικές πληροφορίες και πεδίο εφαρμογής | 153 |
| 1.1. Πεδίο εφαρμογής του εγγράφου | 153 |
| 1.2. Γενικά..... | 153 |
| 1.3. Προφυλάξεις ασφαλείας..... | 154 |
| 1.4. Τεχνικές προδιαγραφές | 157 |
| 2. Στοιχεία προϊόντος | 160 |
| 3. Φόρτιση με το wallbox | 161 |
| 3.1. Εκκίνηση και τερματισμός μιας συνεδρίας φόρτισης..... | 161 |
| 3.2. Ένδειξη κατάστασης..... | 162 |
| 4. Προετοιμασία για την εγκατάσταση | 165 |
| 4.1. Παραδοτέος εξοπλισμός | 165 |
| 4.2. Προϋποθέσεις εγκατάστασης | 166 |
| 4.3. Απαιτούμενα εργαλεία και υλικά | 168 |
| 4.4. Σημείωση σχετικά με την εγκατάσταση | 170 |
| 5. Εγκατάσταση wallbox | 172 |
| 5.1. Εγκατάσταση βραχίονα τοίχου | 173 |
| 5.2. Προετοιμασία της βασικής μονάδας για εγκατάσταση | 173 |
| 5.3. Τοποθετήστε τη βασική μονάδα στον βραχίονα τοίχου | 175 |
| 5.4. Συναρμολόγηση wallbox..... | 175 |
| 6. Ρύθμιση των μικροδιακοπών DIP..... | 180 |
| 7. Ρύθμιση Elli Charger Connect και Pro | 185 |
| 7.1. Οδηγίες για την προστασία δεδομένων | 185 |
| 7.2. Διαμόρφωση των Elli Charger Connect και Pro τοπικά..... | 189 |
| 7.3. Σύζευξη του Elli Charger Connect και του Pro με τον λογαριασμό της Εφαρμογής..... | 190 |
| 8. Θέση σε λειτουργία..... | 191 |
| 9. Συντήρηση | 191 |
| 10. Επίλυση προβλημάτων..... | 192 |
| 10.1. Καταστάσεις σφάλματος του wallbox | 192 |
| 10.2. Προσαρμογή του μήκους του καλωδίου φόρτισης | 197 |
| 11. Θέση εκτός λειτουργίας | 198 |
| 12. Απόρριψη..... | 198 |
| 13. Παράρτημα..... | 199 |
| 13.1. Εγγύηση | 199 |
| 13.2. Δήλωση συμμόρφωσης με τα πρότυπα της ΕΕ..... | 199 |
| 13.3. Γλωσσάριο | 200 |

1. Γενικές πληροφορίες και πεδίο εφαρμογής

1.1. Πεδίο εφαρμογής του εγγράφου

Φυλάξτε αυτό το εγχειρίδιο για ολόκληρο τον κύκλο ζωής του προϊόντος.

Τα παρακάτω κεφάλαια που αφορούν την εγκατάσταση και την αντιμετώπιση προβλημάτων προορίζονται για το εξειδικευμένο προσωπικό, όπως οι πιστοποιημένοι ηλεκτρολόγοι, οι οποίοι μπορούν να εγκαταστήσουν το wallbox σωστά και με ασφάλεια, καθώς και να αναγνωρίσουν πιθανούς κινδύνους:

- Κεφάλαια: 1, 4, 5, 6, 8, 9, 10, 11 και 12.

Τα παρακάτω κεφάλαια που αφορούν τη χρήση, προορίζονται για τους τελικούς χρήστες με στόχο τη σωστή και ασφαλή λειτουργία του wallbox:





- Κεφάλαια: 1, 2, 3, 7 και 13.

Νομικές πληροφορίες

© 2020 EVBox Manufacturing B.V. - Με την επιφύλαξη παντός δικαιώματος. Δεν επιτρέπεται η τροποποίηση, αναπαραγωγή, επεξεργασία ή διανομή σε οποιαδήποτε μορφή ή με οποιονδήποτε τρόπο κανενός στοιχείου του παρόντος εγγράφου χωρίς την προηγούμενη έγγραφη άδεια της EVBox.

1.2. Γενικά

Προϊόν και περιβαλλοντικά χαρακτηριστικά

| | |
|---|---|
|  | Ο σταθμός φόρτισης έχει πιστοποιηθεί από τον κατασκευαστή και φέρει το σήμα CE. Η σχετική δήλωση συμμόρφωσης μπορεί να ζητηθεί από τον κατασκευαστή. |
|  | Ο σταθμός χρέωσης πληροί τις απαιτήσεις της οδηγίας RoHS (RL 2011/65/EE). Η σχετική δήλωση συμμόρφωσης μπορεί να ζητηθεί από τον κατασκευαστή. |
|  | Οι ηλεκτρικές και ηλεκτρονικές συσκευές, συμπεριλαμβανομένων των πρόσθετων εξαρτημάτων, πρέπει να απορρίπτονται χωριστά από τα γενικής φύσης στερεά απόβλητα. |
|  | Η ανακύκλωση υλικών εξοικονομεί πρώτες ύλες και ενέργεια και συμβάλλει σημαντικά στη διατήρηση του περιβάλλοντος. |

1.3. Προφυλάξεις ασφαλείας

Διαβάστε και τηρήστε τις ακόλουθες προφυλάξεις ασφαλείας προτού προβείτε στην εγκατάσταση, το σέρβις ή τη χρήση του σταθμού φόρτισης. Ο εξειδικευμένος ηλεκτρολόγος πρέπει να φροντίσει ώστε ο σταθμός φόρτισης να εγκατασταθεί σύμφωνα με τα σχετικά πρότυπα και τους τοπικούς κανονισμούς της χώρας στην οποία γίνεται η εγκατάσταση.

Σύμβολα

Τα σύμβολα που χρησιμοποιούνται σε αυτό το εγχειρίδιο έχουν την ακόλουθη σημασία:

| Σύμβολα που χρησιμοποιούνται και η σημασία τους | |
|---|---|
|  | Αυτό το σύμβολο υποδηλώνει ότι οι εικόνες που αντιστοιχούν στο υποδεικνυόμενο κεφάλαιο υπάρχουν στο εγχειρίδιο B. |
| 1., a. ή I. | Ενέργειες που πρέπει να εκτελεστούν με τη σειρά που αναφέρεται. |
| - | Ενέργειες που πρέπει να εκτελεστούν χωρίς συγκεκριμένη σειρά. |
| ΣΗΜΕΙΩΣΗ: | Τα κείμενα με αυτό το σύμβολο περιέχουν συμπληρωματικές πληροφορίες. |

Σημαντικές υποδείξεις



ΚΙΝΔΥΝΟΣ

Τα κείμενα με αυτό το σύμβολο περιέχουν πληροφορίες που αφορούν επικίνδυνες καταστάσεις οι οποίες προκαλούν θάνατο ή σοβαρούς τραυματισμούς, αν αγνοηθούν.



ΠΡΟΕΙΔΟΠΟΙΗΣΗ

Τα κείμενα με αυτό το σύμβολο περιέχουν πληροφορίες που αφορούν επικίνδυνες καταστάσεις οι οποίες θα μπορούσαν να προκαλέσουν θάνατο ή σοβαρούς τραυματισμούς, αν αγνοηθούν.



ΠΡΟΣΟΧΗ

Τα κείμενα με αυτό το σύμβολο περιέχουν πληροφορίες που αφορούν επικίνδυνες καταστάσεις οι οποίες θα μπορούσαν να προκαλέσουν ήπιας ή μέτριας σοβαρότητας τραυματισμούς, αν αγνοηθούν.

Οι ακόλουθες ενότητες περιέχουν γενικές πληροφορίες που ισχύουν κατά την εγκατάσταση και τη χρήση του wallbox.



ΚΙΝΔΥΝΟΣ

Η λειτουργία του wallbox όταν επισημαίνεται κατάσταση σφάλματος, ή όταν το wallbox ή το καλώδιο φόρτισης εμφανίζει ρωγμές, υπερβολική φθορά ή άλλη ζημιά θα προκαλέσει κίνδυνο ηλεκτροπληξίας, και ως εκ τούτου σοβαρούς τραυματισμούς ή θάνατο.

- Μην θέτετε σε λειτουργία το wallbox αν έχει υποστεί ζημιά.
- Σε περίπτωση κινδύνου ή/και ατυχήματος, ένας πιστοποιημένος ηλεκτρολόγος πρέπει να αποσυνδέει αμέσως την ηλεκτρική παροχή από το wallbox.
- Ανατρέξτε στο κεφάλαιο Επίλυση προβλημάτων για επεξηγήσεις και περαιτέρω οδηγίες αναφορικά με τις καταστάσεις σφάλματος που υποδεικνύονται.
- Αν υποψιάζεστε ότι το wallbox ή το καλώδιο έχει υποστεί ζημιά, επικοινωνήστε μαζί μας στην ηλεκτρονική διεύθυνση support@elli.eco ή με τον διανομέα σας.

Ορισμένα ηλεκτρικά οχήματα απελευθερώνουν επικίνδυνα ή εκρηκτικά αέρια κατά τη φόρτιση με αποτέλεσμα να υπάρχει κίνδυνος έκρηξης και, συνεπώς, σοβαρού τραυματισμού ή θανάτου.

- Συμβουλευτείτε το εγχειρίδιο χρήστη του οχήματός σας, για να ελέγξετε εάν το όχημά σας απελευθερώνει επικίνδυνα ή εκρηκτικά αέρια κατά τη φόρτιση.
- Ακολουθήστε τις οδηγίες που περιέχει το εγχειρίδιο χρήστη του οχήματος πριν επιλέξετε την τοποθεσία του σταθμού φόρτισης.

Ενδεχόμενη παρατεταμένη έκθεση του wallbox στο νερό ή ο χειρισμός του με βρεγμένα χέρια ενέχει κίνδυνο ηλεκτροπληξίας, η οποία προκαλεί σοβαρούς τραυματισμούς ή θάνατο.

- Μην κατευθύνετε ισχυρές ριπές νερού προς το ή επάνω στο wallbox.
- Ποτέ μην χειρίζεστε το wallbox με βρεγμένα χέρια.
- Μην τοποθετείτε το βύσμα φόρτισης σε κανένα υγρό.

Τυχόν μη τήρηση των οδηγιών εγκατάστασης που περιέχονται σε αυτό το εγχειρίδιο ενέχει κίνδυνο ηλεκτροπληξίας για τους χρήστες, η οποία προκαλεί σοβαρούς τραυματισμούς ή θάνατο.

- Διαβάστε αυτό το εγχειρίδιο πριν εγκαταστήσετε το wallbox.
- Αν έχετε αμφιβολίες για το πώς να χρησιμοποιήσετε το wallbox, ζητήστε βοήθεια στη διεύθυνση support@elli.eco ή επισκεφτείτε τον τοπικό αντιπρόσωπο για περισσότερες πληροφορίες.
- Μην επιτρέπετε στα παιδιά να χειρίζονται το wallbox. Απαιτείται επίβλεψη ενηλίκων όταν παιδιά είναι κοντά στο wallbox που χρησιμοποιείται.

Ενδεχόμενη εκτέλεση σέρβις στο wallbox ή τα εξαρτήματά του από μη εξειδικευμένο προσωπικό ενέχει κίνδυνο ηλεκτροπληξίας και ζημιάς στο wallbox, η οποία προκαλεί σοβαρό τραυματισμό ή θάνατο.

- Ο χρήστης δεν πρέπει να επιχειρεί να εκτελέσει σέρβις ή επισκευές στο wallbox, καθώς δεν περιέχει εξαρτήματα με δυνατότητα επισκευής από τον χρήστη.
- Το σέρβις, η επισκευή ή η μετακίνηση του wallbox πρέπει να πραγματοποιείται μόνο από έναν ειδικευμένο ηλεκτρολόγο.



ΠΡΟΕΙΔΟΠΟΙΗΣΗ

Τυχόν εσφαλμένη χρήση του wallbox μπορεί να προκαλέσει ζημιά στο wallbox, με επακόλουθη πρόκληση τραυματισμού ή θανάτου.

- Διαβάστε αυτό το εγχειρίδιο πριν χρησιμοποιήσετε το wallbox.
- Αν έχετε αμφιβολίες για το πώς να χρησιμοποιήσετε το wallbox, ζητήστε βοήθεια στη διεύθυνση support@elli.eco ή επισκεφτείτε τον τοπικό αντιπρόσωπο για περισσότερες πληροφορίες.
- Μην επιτρέπετε στα παιδιά να χειρίζονται το wallbox. Απαιτείται επίβλεψη ενηλίκων όταν παιδιά είναι κοντά στο wallbox που χρησιμοποιείται.

Η χρήση προσαρμογέων, προσαρμογέων μετατροπής ή προεκτάσεων καλωδίων με το wallbox μπορεί να έχει ως αποτέλεσμα τεχνικές ασυμβατότητες και ζημιά στο wallbox με επακόλουθη πρόκληση τραυματισμών ή θανάτου.

- Χρησιμοποιήστε αυτόν τον σταθμό φόρτισης μόνο για τη φόρτιση των ηλεκτρικών οχημάτων που είναι συμβατά με το Mode 3.
- Συμβουλευτείτε το εγχειρίδιο χρήστη του οχήματός σας, για να ελέγξετε εάν το όχημά σας είναι συμβατό.

Η έκθεση του wallbox σε πηγές θερμότητας ή εύφλεκτες ουσίες μπορεί να έχει ως αποτέλεσμα ζημιά στο wallbox με επακόλουθη πρόκληση τραυματισμών ή θανάτου.

- Βεβαιωθείτε ότι το wallbox ή το καλώδιο φόρτισης δεν έρχονται ποτέ σε άμεση επαφή με πηγές θερμότητας.
- Μην χρησιμοποιείτε εκρηκτικές ή εύφλεκτες ουσίες κοντά στο wallbox.

Τυχόν χρήση του wallbox υπό συνθήκες που δεν καθορίζονται σε αυτό το εγχειρίδιο μπορεί να προκαλέσει ζημιά στο wallbox, με επακόλουθη πρόκληση τραυματισμού ή θανάτου.

- Χρησιμοποιείτε το wallbox μόνο υπό τις καθορισμένες συνθήκες λειτουργίας, βλ. κεφάλαιο Τεχνικές προδιαγραφές.



ΠΡΟΣΟΧΗ

Η φόρτιση του ηλεκτρικού οχήματος με καλώδιο φόρτισης που δεν έχει ξετυλιχτεί πλήρως μπορεί να προκαλέσει υπερθέρμανση του καλωδίου, το οποίο μπορεί να προκαλέσει ζημιά στο wallbox.

- Βεβαιωθείτε ότι ξετυλίξατε πλήρως το καλώδιο φόρτισης και αποφύγετε την αλληλοεπικάλυψη βρόχων πριν φορτίσετε το ηλεκτρικό σας όχημα.

Αν τοποθετήσετε τα δάκτυλα ή αφήσετε άλλα αντικείμενα μέσα στη θύρα του βύσματος (π.χ. κατά τον καθαρισμό) μπορεί να προκληθεί τραυματισμός ή ζημιά στο wallbox.

- Μην τοποθετείτε τα δάκτυλά σας μέσα στη θύρα βύσματος.
- Μην αφήνετε αντικείμενα μέσα στη θύρα βύσματος.

Η χρήση συσκευών με (ηλεκτρο)μαγνητικές ιδιότητες κοντά στο wallbox μπορεί να προκαλέσει ζημιά και να επηρεάσει τη λειτουργία του wallbox.

- Διατηρείτε και χρησιμοποιείτε τις (ηλεκτρο)μαγνητικές συσκευές σε ασφαλή απόσταση από το wallbox.

Μεταφορά και αποθήκευση

- Προτού αφαιρέσετε τον σταθμό φόρτισης για αποθήκευση ή αλλαγή της θέσης, αποσυνδέστε την τροφοδοσία ρεύματος.
- Για τη μεταφορά και αποθήκευση του σταθμού φόρτισης να χρησιμοποιείτε μόνον την αρχική του συσκευασία. Δεν μπορεί να γίνει αποδεκτή κανενός είδους ευθύνη σε περίπτωση που το προϊόν δεν μεταφέρεται εντός της αρχικής του συσκευασίας.
- Αποθηκεύστε τον σταθμό φόρτισης σε ξηρό περιβάλλον, εντός του εύρους θερμοκρασίας που προσδιορίζεται στις προδιαγραφές.

1.4. Τεχνικές προδιαγραφές

| Χαρακτηριστικό | Περιγραφή |
|---|--|
| Ηλεκτρικές ιδιότητες | |
| Δυνατότητες σύνδεσης | Μονοφασικό, 230 V, 32 A, 50 Hz. |
| | Τριφασικό, 400 V, 16 A, 50 Hz. |
| Δυνατότητα φόρτισης | 7,4 kW (μονοφασικό - 32 A). |
| | 11 kW (τριφασικό - 16 A). |
| Λειτουργία φόρτισης | Mode 3 (IEC 61851) |
| Ενσωματωμένο καλώδιο φόρτισης | Βύσμα τύπου 2 (IEC 62196-2). |
| Αριθμός ενσωματωμένων καλωδίων φόρτισης | 1. |
| Μήκος καλωδίου φόρτισης | 4,5 m ή 7,5 m. |
| Καλωδίωση εγκατάστασης | Ακροδέκτες εισόδου εγκατάστασης 16 A: 1 - 6 mm ² . |
| | Ακροδέκτες εισόδου εγκατάστασης 32 A: 1 - 10 mm ² . |
| Μετρητής | Προαιρετικά, για τον Elli Charger Pro. |

Ασφάλεια και πιστοποίηση

| | |
|---|---|
| Προστασία εγκατάστασης έναντι εισερχόμενου ρεύματος | Κατ' ελάχιστο αποκλειστικός μονοφασικός διακόπτης ασφαλείας τροφοδοσίας ρεύματος 32 A (για σταθμό 32 A) ή τριφασικός 16 A (για σταθμό 16 A) και κατ' ελάχιστο διάταξη προστασίας διαρροής ρεύματος τύπου A (30 mA AC). Ελέγξτε τις τοπικές απαιτήσεις εγκατάστασης, εάν απαιτούνται πρόσθετα μέτρα. |
| Περιορισμός στατικού ρεύματος | Μέσω μικροδιακοπών DIP. |
| Αισθητήρας διαρροής προς το έδαφος (ELS) | 6 mA DC. |
| Επίβλεψη απώλειας προς το έδαφος | Επίβλεψη φυσικής σύνδεσης, χωρίς επίβλεψη ποιότητας γείωσης |
| Προστασία έναντι υπερφόρτωσης | Μέσω πηνίων μετασχηματιστή ρεύματος - προαιρετική λειτουργία που προσφέρει αυξημένη άνεση. |
| Υποστήριξη πηνίων μετασχηματιστή ρεύματος | Επεμβατική/μη επεμβατική διάταξη - 40 A - 200 A, εμπορικές ονομασίες: VAC, LEM και Nidec. Ανατρέξτε στο κεφάλαιο Ρύθμιση των μικροδιακοπών DIP για τα μοντέλα που υποστηρίζονται. |
| Εύρος θερμοκρασίας λειτουργίας | -30 °C - +50 °C. |
| Εύρος θερμοκρασίας αποθήκευσης | -30 °C - +85 °C. |
| Υγρασία λειτουργίας | Μέγ. 95% - χωρίς συμπύκνωση. |
| Μέγιστο ύψος εγκατάστασης | Μέγ. 4000 m επάνω από τη στάθμη της θάλασσας. |
| Ονομαστικές τιμές περιβλήματος | IP54 (IEC 60529), IK10 (IEC 62262). |
| Πιστοποίηση | Βλ. Δήλωση συμμόρφωσης με τα πρότυπα της ΕΕ |
| Κλάση ασφαλείας | Κλάση ασφαλείας I (ο σταθμός φόρτισης διαθέτει ακροδέκτη γείωσης για λόγους ασφαλείας) και Κατηγορία III ως προς την υπέρταση. |
| Τροφοδοσία ηλεκτρικού ρεύματος | Εξοπλισμός τροφοδοσίας EV μόνιμα συνδεδεμένος στο δίκτυο τροφοδοσίας AC. |
| Τυπικές περιβαλλοντικές συνθήκες | Χρήση σε εξωτερικό χώρο. |
| Πρόσβαση | Εξοπλισμός για τοποθεσίες με μη περιορισμένη πρόσβαση. |

| Συνδεσιμότητα | |
|---|--|
| Έλεγχος ταυτότητας* | NFC/RFID (ISO 14443, ISO 15693). |
| Ένδειξη κατάστασης/HMI (Διεπαφή ανθρώπου - μηχανής) | HMI βάσει LED. |
| Πρότυπο επικοινωνίας* | Wi-Fi 2,4/5 GHz, Ethernet (μέσω σύνδεσης RJ45), προαιρετικά 4G/LTE. |
| Πρωτόκολλο επικοινωνίας με το backend (σύστημα υποστηρικτικών λειτουργιών)* | OCPP 2.0J. |
| Πρωτόκολλο επικοινωνίας με το Σύστημα Διαχείρισης Οικιακής Ενέργειας* | EEBus. |
| Τοπική διαμόρφωση* | μέσω Configuration Manager. |
| Φυσικές ιδιότητες | |
| Περίβλημα | Πολυανθρακικό πολυμερές. |
| Μπροστινός πίνακας | Πολυανθρακικό πολυμερές και σκληρυμένο γυαλί. |
| Πλαίσιο συγκράτησης | Συμπολυμερές ακρυλονιτριλίου-ακρυλικού στυρενίου. |
| Βραχίονας τοποθέτησης | Χάλυβας (με επίστρωση ψευδάργυρου). |
| Διαστάσεις (Π x Υ x Β) | 297 mm x 406 mm x 116 mm. |
| Βάρος | <ul style="list-style-type: none"> - Μονοφασικός σταθμός 32 A με καλώδιο φόρτισης 4,5 m ~ 6 kg. - Μονοφασικός σταθμός 32 A με καλώδιο φόρτισης 7,5 m ~ 7 kg. - Τριφασικός σταθμός 16 A με καλώδιο φόρτισης 4,5 m ~ 6 kg. - Τριφασικός σταθμός 16 A με καλώδιο φόρτισης 7,5 m ~ 7 kg. |
| Μέθοδος τοποθέτησης | Εξοπλισμός σταθμού, τοποθετημένος σε τοίχο (προτιμώμενη μέθοδος), δοκούς ή παρόμοιες θέσεις - επιφανειακή τοποθέτηση. |
| Χρώμα | Πλατινέ γκρι με πλαίσιο συγκράτησης σε περλέ λευκό χρώμα. |

*Μόνο για τους Elli Charger Connect και Elli Charger Pro.

2. Στοιχεία προϊόντος

Ο παρακάτω πίνακας περιέχει τις διαθέσιμες διαμορφώσεις προϊόντος για τα μοντέλα Elli Charger.

| Χαρακτηριστικά | Elli Charger | Elli Charger Connect | Elli Charger Pro |
|---|--------------|----------------------|------------------|
| Μέγιστη ισχύς εξόδου 7,4 kW (μονοφασικό) | ✓ | ✓ | ✓ |
| Μέγιστη ισχύς εξόδου 11 kW (τριφασικό) | ✓ | ✓ | ✓ |
| Συνδεδεμένο καλώδιο φόρτισης τύπου 2 (4,5 m ή 7,5 m) | ✓ | ✓ | ✓ |
| Φόρτιση με εναλλασσόμενο ρεύμα (AC) | ✓ | ✓ | ✓ |
| Ενσωματωμένη ανίχνευση βλάβης συνεχούς ρεύματος (DC) | ✓ | ✓ | ✓ |
| Επικοινωνία μέσω Wi-Fi/Ethernet | | ✓ | ✓ |
| Επικοινωνία μέσω κινητού δικτύου LTE | | ✓* | ✓ |
| Μεταφορά δεδομένων σύμφωνα με το OCPP 2.0J | | ✓ | ✓ |
| Έλεγχος πρόσβασης με κάρτα φόρτισης | | ✓ | ✓ |
| Απομακρυσμένη πρόσβαση μέσω Elli App | | ✓ | ✓ |
| Απομακρυσμένη ενημέρωση/διάγνωση λογισμικού | | ✓ | ✓ |
| Καταγραφή και υπολογισμός κατανάλωσης ισχύος πιστοποιημένα κατά MID | | | ✓ |

*Προαιρετικά

3. Φόρτιση με το wallbox



ΠΡΟΕΙΔΟΠΟΙΗΣΗ

Τυχόν χρήση κατεστραμμένου wallbox ή κατεστραμμένου καλωδίου φόρτισης μπορεί να εκθέσει τον χρήστη στα ηλεκτρικά εξαρτήματα και ενέχει κίνδυνο ηλεκτροπληξίας, η οποία μπορεί να προκαλέσει τραυματισμό ή θάνατο.

- Να ελέγχετε πάντα αν το wallbox, το καλώδιο φόρτισης και το βύσμα φόρτισης παρουσιάζουν ζημιά, πριν ξεκινήσετε νέα φόρτιση.
- Να ελέγχετε πάντα αν υπάρχουν ακαθαρσίες ή υγρασία στην περιοχή επαφής του βύσματος φόρτισης πριν ξεκινήσετε νέα φόρτιση.
- Βεβαιωθείτε ότι το καλώδιο φόρτισης δεν μπορεί να υποστεί βλάβη (δεν είναι τσακισμένο ή πιασμένο, ή έχει περάσει το αυτοκίνητο από πάνω του).
- Λάβετε τις κατάλληλες προφυλάξεις έτσι ώστε το βύσμα φόρτισης να μην έρθει σε επαφή με πηγές θερμότητας, ακαθαρσίες ή νερό.

3.1. Εκκίνηση και τερματισμός μιας συνεδρίας φόρτισης

1. Έναρξη φόρτισης.

- Συνδέστε το καλώδιο φόρτισης στο αυτοκίνητό σας.
- Προαιρετικά, κρατήστε την κάρτα φόρτισης (κάρτα RFID) μπροστά από τη συσκευή ανάγνωσης του σταθμού φόρτισης, για να ξεκινήσετε τη φόρτιση.*

2. Το αυτοκίνητό σας φορτίζεται.

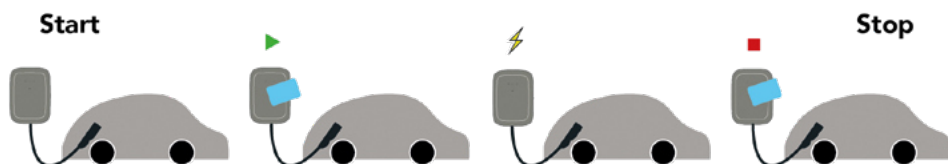

3. Σταματήστε τη φόρτιση.

- Προαιρετικά, κρατήστε την κάρτα φόρτισης (κάρτα RFID) μπροστά από τη συσκευή ανάγνωσης του σταθμού φόρτισης, για να σταματήσετε τη φόρτιση.*
- Αποσυνδέστε το καλώδιο φόρτισης από το αυτοκίνητό σας.

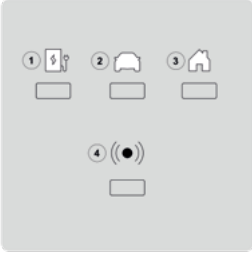

* Μόνο για τους Elli Charger Connect και Elli Charger Pro.

3.2. Ένδειξη κατάστασης

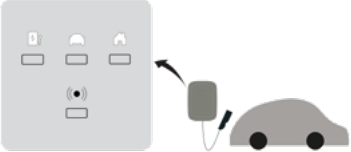
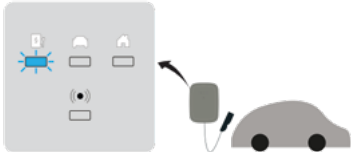
| Περιγραφή LED | Καταστάσεις LED |
|---|---|
|  |  |
| 1. Κατάσταση wallbox | 5. Σταθερά αναμμένη λυχνία LED |
| 2. Κατάσταση οχήματος | 6. Λυχνία LED που αναβοσβήνει |
| 3. Κατάσταση οικίας | 7. Η κατάσταση παραμένει αμετάβλητη |
| 4. Κατάσταση RFID | 8. Αποσύνδ. |
| Περιγραφή κατάστασης | Ένδειξη |
| Αποσύνδεση ή εξοικονόμηση ενέργειας. |  |
| Γίνεται εκκίνηση του wallbox. Περιμένετε μέχρι το wallbox να είναι έτοιμο για φόρτιση.* |  |

EL

Φόρτιση με το wallbox

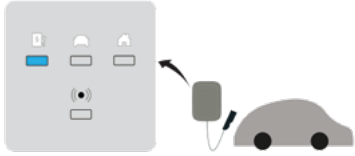
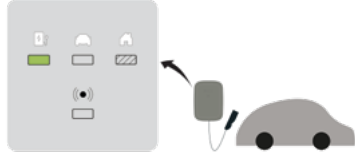
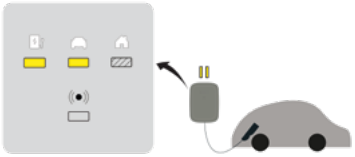
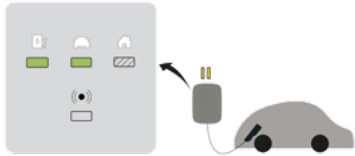
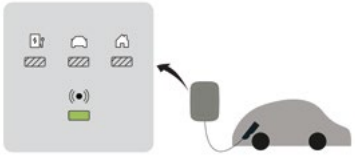
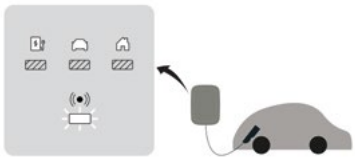
| Περιγραφή κατάστασης | Ένδειξη |
|---|---|
| Configuration Manager προσβάσιμο μέσω Wi-Fi hotspot. Έχετε υπόψη ότι η φόρτιση δεν είναι εφικτή σε αυτήν την κατάσταση.* |  |
| Αδράνεια - ετοιμότητα φόρτισης. |  |
| Το όχημα συνδέθηκε, η φόρτιση τέθηκε σε παύση από το wallbox, την εφαρμογή ή την υποδομή. Η περίοδος φόρτισης θα συνεχίσει όταν θα επιτρέπεται. |  |
| Όχημα συνδεδεμένο, δεν φορτίζει, όχημα σε παύση/πλήρως φορτισμένο. |  |
| Όχημα συνδεδεμένο, αναμονή για κάρτα φόρτισης/είσοδο NFC ή απομακρυσμένο έλεγχο ταυτότητας.* |  |
| Όχημα συνδεδεμένο, εκκρεμεί έλεγχος ταυτότητας κάρτας φόρτισης/NFC.* |  |

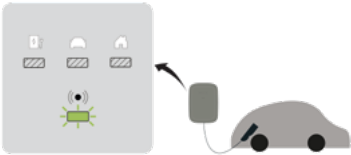
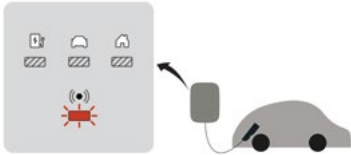
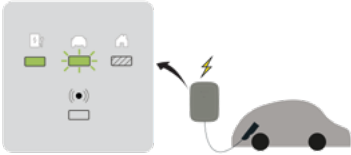
| Περιγραφή κατάστασης | Ένδειξη |
|---|--|
| Έλεγχος ταυτότητας/Απομακρυσμένη εκκίνηση δεκτή.* |  |
| Όχημα συνδεδεμένο, απορρίφθηκε η κάρτα φόρτισης/NFC.* |  |
| Το όχημα συνδέθηκε, φορτίζει. |  |

* Μόνο για τους Elli Charger Connect και Elli Charger Pro.

ΣΗΜΕΙΩΣΗ: Αν το wallbox εμφανίζει άλλες καταστάσεις από εκείνες που περιγράφονται παραπάνω, βλ. κεφάλαιο Καταστάσεις σφάλματος του wallbox για περισσότερες πληροφορίες.

4. Προετοιμασία για την εγκατάσταση



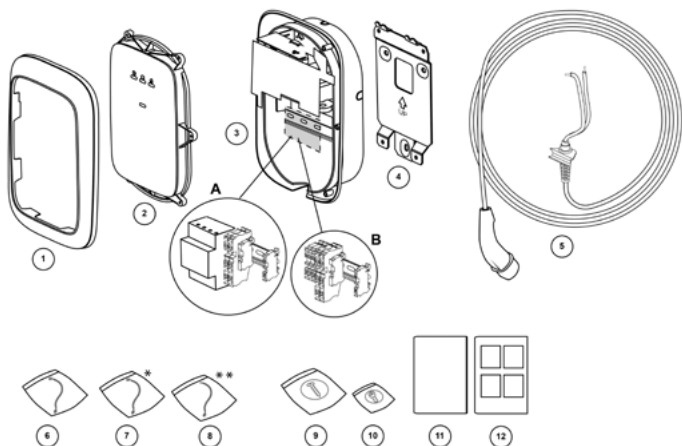

4.1. Παραδοτέος εξοπλισμός



| Θέση | Περιγραφή | Ποσότητα |
|------|---|----------|
| 1 | Πλαίσιο συγκράτησης | 1 |
| 2 | Μπροστινό κάλυμμα | 1 |
| 3 | Κύρια μονάδα A. Elli Charger Pro με μετρητή kWh B. Elli Charger ή Elli Charger Connect με ακροδέκτες feed-through | 1 |
| 4 | Βραχίονας τοίχου | 1 |
| 5 | Καλώδιο φόρτισης | 1 |
| 6 | Καλώδιο HMI | 1 |
| 7 | Καλώδιο RFID* | 1 |
| 8 | Καλώδιο RS485** | 1 |
| 9 | Κιτ στερέωσης βασικής μονάδας | 1 |
| 10 | Βίδες στερέωσης για το μπροστινό κάλυμμα | 1 |
| 11 | Εγχειρίδιο εγκατάστασης και χρήστη A | 1 |
| 12 | Εγχειρίδιο εγκατάστασης B | 1 |

* Μόνο για τους Elli Charger Connect και Elli Charger Pro. ** Μόνο για τους Elli Charger Pro.

Ο Elli Charger Pro παρέχεται με μετρητή kWh και είναι συμβατός με διάφορους τύπους μετρητών kWh. Για παράδειγμα, ένας τριφασικός μετρητής kWh είναι επίσης συμβατός με μονοφασικό wallbox, όπως φαίνεται στον παρακάτω πίνακα.

| Πιθανοί συνδυασμοί | Μονοφασικός μετρητής kWh | Τριφασικός μετρητής kWh |
|------------------------------|---|---|
| Μονοφασικός Elli Charger Pro |  |  |
| Τριφασικός Elli Charger Pro |  |  |

4.2. Προϋποθέσεις εγκατάστασης



ΚΙΝΔΥΝΟΣ

Η εργασία σε ηλεκτρικές εγκαταστάσεις χωρίς τις κατάλληλες προφυλάξεις θα προκαλέσει κίνδυνο ηλεκτροπληξίας, και ως εκ τούτου σοβαρό τραυματισμό ή θάνατο.

- Η εγκατάσταση πρέπει να εκτελείται μόνο από εξειδικευμένους ηλεκτρολόγους.
- Βεβαιωθείτε ότι δεν είναι δυνατή η σύνδεση στο ρεύμα κατά την εγκατάσταση.
- Τοποθετήστε ταινία και προειδοποιητικά σήματα για τη σήμανση των περιοχών εργασίας. Βεβαιωθείτε ότι δεν εισέρχονται μη εξουσιοδοτημένα άτομα στις περιοχές εργασίας.

Επιλογή τοποθεσίας

- Τοποθετήστε το wallbox, εάν είναι δυνατό, σε σημείο όπου δεν θα είναι εκτεθειμένο σε υπερβολική ηλιακή ακτινοβολία ή ευάλωτο σε κίνδυνο εξωτερικής ζημιάς.
- Ο τοίχος πρέπει να έχει επίπεδη δομή και να είναι σε θέση να φέρει φορτίο τουλάχιστον 100 kg.
- Ο ελάχιστος ελεύθερος χώρος γύρω από το wallbox πρέπει να είναι τουλάχιστον 300 mm.

Λίστα ελέγχου πριν από την εγκατάσταση

- Έχουν εξακριβωθεί και τηρούνται οι τοπικοί κανονισμοί εγκατάστασης.
- Ένας μικροαυτόματος διακόπτης (MCB) και μια διάταξη προστασίας διαρροής ρεύματος (RCD) πρέπει να εγκατασταθούν στην είσοδο ρεύματος και να έχουν ονομαστικές τιμές αντίστοιχες με την τοπική παροχή ρεύματος και την απαιτούμενη ισχύ φόρτισης.
- Τηρούνται οι ακόλουθες οδηγίες εγκατάστασης.
- Τα συνιστώμενα εργαλεία (απαιτούνται πρόσθετα εργαλεία) είναι διαθέσιμα επιτόπου. Ανατρέξτε στο κεφάλαιο Απαιτούμενα εργαλεία και υλικά για περισσότερες πληροφορίες.
- Τα βύσματα, οι βίδες και οι κεφαλές τρυπανιού που πρόκειται να χρησιμοποιηθούν για τη στερέωση του βραχίονα τοίχου είναι κατάλληλα για τη δομή του τοίχου στο σημείο της εγκατάστασης.

- Η ακτίνα κάμψης του καλωδίου τροφοδοσίας ρεύματος βρίσκεται εντός των ορίων ανοχής κατά τη διάρκεια και μετά από την εγκατάσταση.
- Η ακτίνα κάμψης του καλωδίου φόρτισης είναι εντός των ορίων ανοχής κατά την εγκατάσταση και την αποθήκευση.
- Έχει προσδιοριστεί η διαμόρφωση του καλωδίου τροφοδοσίας, του καλωδίου Ethernet (προαιρετικά) και του πηνίου μετασχηματιστή ρεύματος (προαιρετικά).
- Έχετε διαβάσει το Ρύθμιση των μικροδιακοπών DIP κεφάλαιο σχετικά με τον κατάλογο των υποστηριζόμενων πηνίων μετασχηματιστών ρεύματος,
- Πρέπει να χρησιμοποιήσετε ένα μονό, πολύκλωνο καλώδιο για τη σύνδεση πολλαπλών πηνίων μετασχηματιστών ρεύματος για προστασία έναντι υπερφόρτωσης.

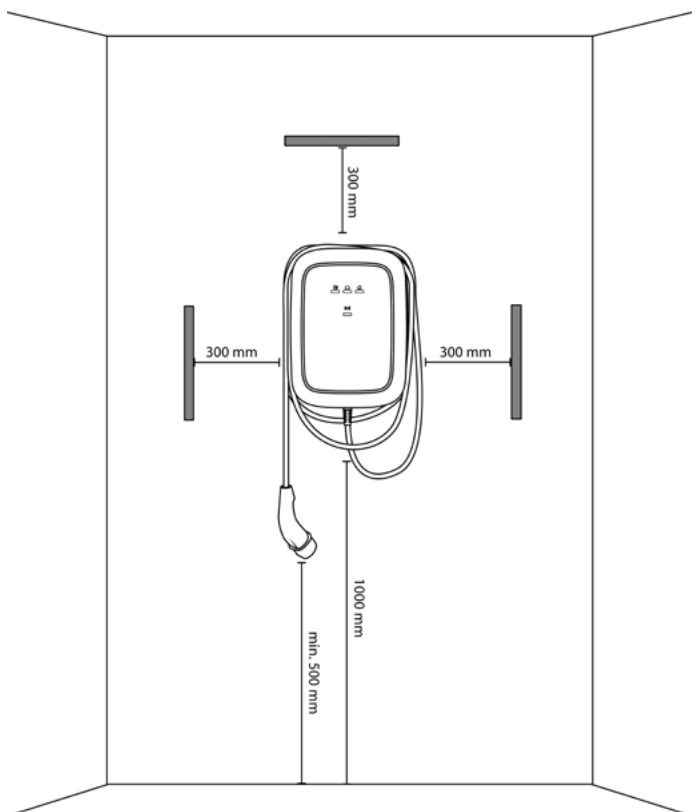

ΣΗΜΕΙΩΣΗ: Η ανωτέρω απεικόνιση υποδεικνύει ένα τυπικό ύψος εγκατάστασης. Να τηρείτε και να συμμορφώνεστε με τους τοπικά ισχύοντες κανονισμούς προσβασιμότητας.

4.3. Απαιτούμενα εργαλεία και υλικά

Α. Πρόσθετα απαιτούμενα εργαλεία και υλικά

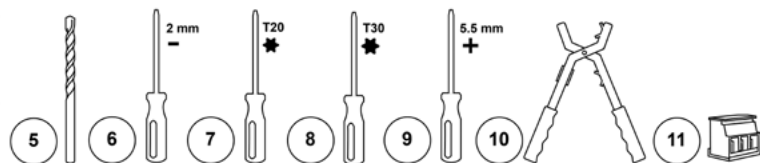
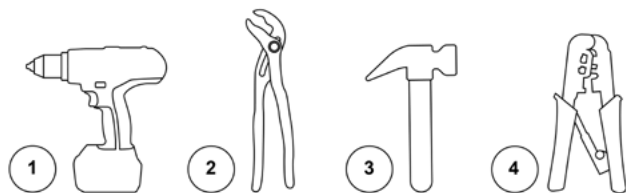

| | | | |
|---|-------------------------|----|---|
| 1 | Τρυπάνι | 7 | Κατσαβίδι Torx T20 |
| 2 | Πένσα | 8 | Κατσαβίδι Torx T30, με ελάχιστο μήκος εργασίας 20 cm |
| 3 | Σφυρί | 9 | Κατσαβίδι 5,5 mm |
| 4 | Πένσα καλωδίου Ethernet | 10 | Απογυμνωτής καλωδίων |
| 5 | Κεφαλή τρυπανιού 8 mm | 11 | Προαιρετικά: Συνδετήρας καλωδίου πηνίου μετασχηματιστή ρεύματος MCVR 1,5/3-ST-3,81 – 1 για μονοφασική εγκατάσταση – 3 για τριφασική εγκατάσταση |
| 6 | Κατσαβίδι 2 mm | | |

Β. Παρεχόμενα υλικά

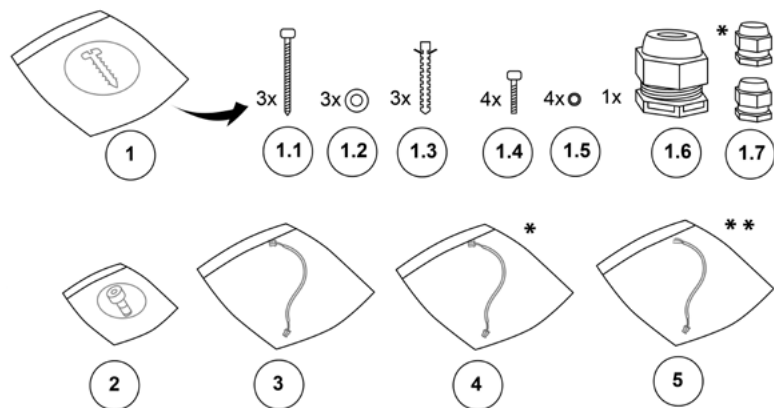

| | | | |
|-----|--|-----|---|
| 1 | Κιτ στερέωσης βασικής μονάδας | 1.6 | Στυπιοθλίπτης M25 |
| 1.1 | Βίδες M6 x 60 mm | 1.7 | Στυπιοθλίπτης καλωδίου M12 (για καλώδιο πηνίου μετασχηματιστή ρεύματος) Στυπιοθλίπτης καλωδίου M12 (για καλώδιο Ethernet)* |
| 1.2 | Ροδέλες 6,5 mm x 14 mm | 2 | Βίδες Torx M4 x 10 mm για την μπροστινή μονάδα |
| 1.3 | Ούπα 8 mm x 50 mm | 3 | Καλώδιο HMI |
| 1.4 | Βίδες Torx M6 x 16 mm | 4 | Καλώδιο RFID* |
| 1.5 | Συνθετικοί ελαστικοί στεγανωτικοί δακτύλιοι 6,6 mm x 11 mm | 5 | Καλώδιο RS485** |

* Μόνο για τους Elli Charger Connect και Elli Charger Pro. ** Μόνο για τους Elli Charger Pro.

Στον παρακάτω πίνακα αναφέρονται οι τιμές ροπής που απαιτούνται για την εγκατάσταση.

| Τύπος βίδας | Τιμή ροπής |
|-------------|--------------|
| M4 x 10 mm | 2,3 - 2,7 Nm |
| M6 x 16 mm | 7,3 - 8,6 Nm |
| M6 x 60 mm | 8 - 11 Nm |

4.4. Σημείωση σχετικά με την εγκατάσταση



ΠΡΟΕΙΔΟΠΟΙΗΣΗ

Τυχόν σύνδεση του wallbox στην τροφοδοσία ρεύματος με τρόπο που διαφέρει από αυτόν που καθορίζεται σε αυτήν την ενότητα, μπορεί να έχει ως αποτέλεσμα ασυμβατότητα της εγκατάστασης, ενώ επίσης ενέχει κίνδυνο ηλεκτροπληξίας, η οποία προκαλεί σοβαρό τραυματισμό ή θάνατο.

- Να συνδέετε το wallbox στην τροφοδοσία ρεύματος μόνο με τη διαμόρφωση που καθορίζεται σε αυτήν την ενότητα.

Συμβουλές εγκατάστασης

| | | |
|--------------------------------------|--|--|
| Γείωση | Σύστημα γείωσης TN | Καλώδιο πολυαιθυλενίου |
| | Σύστημα γείωσης TT Σύστημα γείωσης IT | Ηλεκτρόδιο γείωσης που τοποθετείται ξεχωριστά (προς εγκατάσταση) |
| Είσοδος | Μonoφασικό | 230 V ± 10 %, 50 Hz |
| | Τριφασικό | 400 V ± 10 %, 50 Hz |
| MCB | Χαρακτηριστικό Γ (Ο MCB πρέπει να επιλεγεί ώστε να ταιριάζει με τις ρυθμίσεις της έντασης του σταθμού φόρτισης, λαμβάνοντας υπόψη τις προδιαγραφές του κατασκευαστή του MCB) | |
| Διάταξη προστασίας διαρροής ρεύματος | 40 A, 30 mA, AC τύπου A | |

ΣΗΜΕΙΩΣΗ: Για ένα ηλεκτρικό δίκτυο TT ή IT 230 V από γραμμή σε γραμμή, ο σταθμός φόρτισης πρέπει να έχει εγκατασταθεί με τη μία φάση συνδεδεμένη στον σφικτήρα L1 και την άλλη φάση συνδεδεμένη στον σφικτήρα N.

ΣΗΜΕΙΩΣΗ: Βεβαιωθείτε ότι η παρεχόμενη σύνδεση γείωσης τηρεί τους τοπικούς κανονισμούς. Η λειτουργία επίβλεψης της απώλειας προς το έδαφος του wallbox περιορίζεται στην απλή ανίχνευση της απώλειας προς το έδαφος και δεν μπορεί να ανιχνεύσει την ποιότητα.

Καλωδίωση ηλεκτρικής τροφοδοσίας

Επιλογή 1: τριφασικό 400 V με ουδέτερο

Για τριφασική χρήση δευτερεύοντος συνδεδεμένου με Y, πρέπει να είναι συνδεδεμένες και οι τρεις φάσεις (L1, L2 και L3) καθώς και το ουδέτερο. Κάθε τάση φάσης πρέπει να είναι 230 V σε ουδέτερο σημείο.

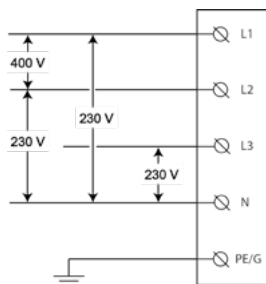

Επιλογή 2: μονοφασικό 230 V με ουδέτερο

Για μονοφασική χρήση ενός δευτερεύοντος πηνίου σε συνδεσμολογία αστέρα, πρέπει να συνδεθεί μόνο μία μεμονωμένη φάση (L1 ή L2 ή L3) και το ουδέτερο του δικτύου στις θέσεις L1 και N στο μπλοκ ακροδέκτη του σταθμού φόρτισης. Αυτή η τάση φάσης πρέπει να είναι 230 V μεταξύ της γραμμής και του ουδέτερου.

ΣΗΜΕΙΩΣΗ: Βεβαιωθείτε ότι συνδέσατε τη μονοφασική ηλεκτρική τροφοδοσία στη θέση L1 του σταθμού φόρτισης (όχι L2 ή L3), καθώς το εσωτερικό ηλεκτρονικό σύστημα του wallbox τροφοδοτείται από το L1.

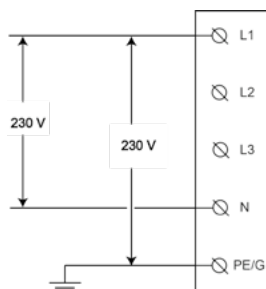

Επιλογή 3: μονοφασικό 230 V χωρίς ουδέτερο

Σε αυτήν τη διάταξη (χωρίς ουδέτερο και 230 V από γραμμή σε γραμμή), συνδέστε οποιεσδήποτε δύο γραμμές (L1, L2 ή L3) του δικτύου στις θέσεις L1 και N στο μπλοκ ακροδέκτη του σταθμού φόρτισης.

ΣΗΜΕΙΩΣΗ: Βεβαιωθείτε ότι συνδέσατε τη μονοφασική ηλεκτρική τροφοδοσία στη θέση L1 του σταθμού φόρτισης (όχι L2 ή L3), καθώς το εσωτερικό ηλεκτρονικό σύστημα του wallbox τροφοδοτείται από το L1.

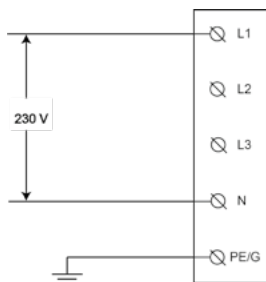

5. Εγκατάσταση wallbox



ΚΙΝΔΥΝΟΣ

Η εργασία σε ηλεκτρικές εγκαταστάσεις χωρίς τις κατάλληλες προφυλάξεις θα προκαλέσει κίνδυνο ηλεκτροπληξίας, και ως εκ τούτου σοβαρούς τραυματισμούς ή θάνατο.

- Απενεργοποιήστε την τροφοδοσία ρεύματος πριν εγκαταστήσετε τον σταθμό φόρτισης. Κρατήστε απενεργοποιημένη την παροχή ρεύματος μέχρι να εγκατασταθεί πλήρως ο σταθμός φόρτισης και να έχει το μπροστινό κάλυμμα τοποθετημένο και ασφαλισμένο.
- Μην ενεργοποιείτε τον σταθμό φόρτισης, εάν το μπροστινό κάλυμμα δεν είναι εγκατεστημένο ή καλά στερεωμένο.
- Μην εγκαταστήσετε έναν ελαττωματικό σταθμό φόρτισης ή έναν σταθμό με κάποιο εμφανές πρόβλημα.

Η εγκατάσταση ή οι επισκευές από μη εξειδικευμένους ηλεκτρολόγους ενέχουν κίνδυνο ηλεκτροπληξίας, η οποία είναι επικίνδυνη για τον χρήστη γιατί προκαλεί σοβαρούς τραυματισμούς ή θάνατο.

- Η εγκατάσταση πρέπει να εκτελείται μόνο από εξειδικευμένους ηλεκτρολόγους.



ΠΡΟΕΙΔΟΠΟΙΗΣΗ

Η εγκατάσταση του wallbox σε συνθήκες υγρασίας (π.χ. με βροχή ή ομίχλη) μπορεί να ενέχει κίνδυνο ηλεκτροπληξίας και να προκαλέσει ζημιά στο προϊόν, με συνέπεια σοβαρούς τραυματισμούς ή θάνατο.

- Μην εγκαθιστάτε το wallbox σε συνθήκες υγρασίας (π.χ. με βροχή ή ομίχλη) και μην ανοίγετε το wallbox όταν επικρατούν αυτές οι καιρικές συνθήκες.

Τυχόν κατεστραμμένο καλώδιο φόρτισης ενέχει κίνδυνο ηλεκτροπληξίας, η οποία είναι επικίνδυνη για τον χρήστη γιατί προκαλεί σοβαρούς τραυματισμούς ή θάνατο.

- Βεβαιωθείτε ότι το καλώδιο φόρτισης είναι τοποθετημένο έτσι ώστε να μην πρόκειται να πατηθεί, να μην σκοντάψει κανείς σε αυτό, να μην περάσει το αυτοκίνητο από πάνω του και να μην ασκηθεί με οποιονδήποτε άλλον τρόπο επί αυτού υπερβολική δύναμη ή να μην υποστεί βλάβη. Τυλίξτε το καλώδιο φόρτισης γύρω από τον σταθμό φόρτισης και βεβαιωθείτε ότι το βύσμα φόρτισης δεν αγγίζει το έδαφος.
- Να τραβάτε μόνο τη χειρολαβή του βύσματος φόρτισης και ποτέ το καλώδιο φόρτισης καθαυτό.



ΠΡΟΣΟΧΗ

Αν το μπροστινό μέρος της μονάδας έχει ρωγμές στο τζάμι, το wallbox μπορεί να αποδειχθεί επικίνδυνο αντικείμενο και να ενέχει κίνδυνο τραυματισμού.

- Εάν σπάσει το γυαλί του μπροστινού μέρους της μονάδας, αναθέστε αμέσως την αντικατάσταση του μπροστινού μέρους της μονάδας σε έναν εξειδικευμένο ηλεκτρολόγο.

Ενδεχόμενη μη λήψη προφυλάξεων έναντι της ΗΣΕ (ηλεκτροστατική εκφόρτιση) μπορεί να προκαλέσει βλάβη στα ηλεκτρονικά του wallbox.

- Λάβετε τις αναγκαίες προφυλάξεις έναντι της ΗΣΕ προτού αγγίξετε τα ηλεκτρονικά εξαρτήματα.

Η χρήση υλικών διαφορετικών από εκείνα που καθορίζονται σε αυτό το εγχειρίδιο για την εγκατάσταση, τη λειτουργία, τη συντήρηση ή/και το σέρβις του wallbox μπορεί να προκαλέσει ζημιά στο wallbox.

– Μην χρησιμοποιείτε άλλα υλικά εκτός από εκείνα που καθορίζονται σε αυτό το εγχειρίδιο, ιδίως υλικά που περιέχουν σιλικόνη ή φώσφορο, καθώς μπορεί να προκαλέσουν ζημιά στο wallbox.

5.1. Εγκατάσταση βραχίονα τοίχου



Βλ. τις αντίστοιχες εικόνες στις οδηγίες χρήσης B.

- 1. Τοποθετήστε τον βραχίονα τοίχου στον τοίχο και χρησιμοποιήστε μια αεροστάθμη (αλφάδι) για ευθυγράμμιση.**
Ελέγξτε αν το βέλος UP (άνω) δείχνει προς άνω.
- 2. Σημειώστε τις θέσεις των τριών οπών στερέωσης στον τοίχο.**
- 3. Προετοιμάστε τις οπές στερέωσης.**
 - a. Ανοίξτε τις τρεις οπές στερέωσης.
 - b. Τοποθετήστε τα ούπα.
- 4. Τοποθετήστε τον βραχίονα τοίχου στον τοίχο χρησιμοποιώντας τις τρεις βίδες M6 x 60 mm και τις τρεις ροδέλες 6,5 mm x 14 mm.**

5.2. Προετοιμασία της βασικής μονάδας για εγκατάσταση



Βλ. τις αντίστοιχες εικόνες στις οδηγίες χρήσης B.

- 1. Προετοιμάστε τη βασική μονάδα για την εγκατάσταση καλωδίων.**
 - a. Επιλέξτε την κατάλληλη μέθοδο δρομολόγησης για τα καλώδια τροφοδοσίας.
 - b. Αν χρησιμοποιείτε καλωδιώσεις τοίχου, αφαιρέστε μία από τις τέσσερις αποσπώμενες γλωττίδες χρησιμοποιώντας μια πένσα.



ΠΡΟΣΟΧΗ

Τυχόν παρουσία αιχμηρών άκρων μετά την αφαίρεση των αποσπώμενων γλωττίδων, μπορεί να προκαλέσει βλάβη στα καλώδια και ενέχει κίνδυνο ηλεκτροπληξίας.

– Βεβαιωθείτε ότι δεν απομένουν αιχμηρά άκρα μετά την αφαίρεση των αποσπώμενων γλωττίδων

ΣΗΜΕΙΩΣΗ: Συνιστάται να αφαιρέσετε την κάτω αποσπώμενη γλωττίδα και να δρομολογήσετε το καλώδιο τροφοδοσίας διαμέσου της κάτω γλωττίδας (αν είναι εφικτό).

c. Προαιρετικά, αφαιρέστε τις χαραγμένες οπές.



ΠΡΟΕΙΔΟΠΟΙΗΣΗ

Μην αφαιρείτε περισσότερες χαραγμένες οπές ή/και φυτευτούς κοχλίες από όσους χρειάζονται για τη δρομολόγηση των καλωδίων και μην αφήνετε ανοικτές οπές που μπορεί να επηρεάσουν την προστασία του wallbox έναντι της υγρασίας, γεγονός που μπορεί να δημιουργήσει κίνδυνο ηλεκτροπληξίας.

- Αφαιρείτε μόνο τις χαραγμένες οπές που είναι απαραίτητες για τη δρομολόγηση των καλωδίων.
- Σφραγίστε τις ανοικτές οπές με φυτευτούς κοχλίες, αν δεν είναι απαραίτητες για τη δρομολόγηση των καλωδίων.

- I. Τοποθετήστε το wallbox σε μια λεία και επίπεδη επιφάνεια.
- II. Τοποθετήστε ένα κατσαβίδι με φαρδιά κεφαλή (π.χ. T30) μέσα στην υποδοχή της χαραγμένης οπής που πρόκειται να αφαιρέσετε.
- III. Χτυπήστε το άκρο του κατσαβιδιού με ένα σφυρί για να απελευθερώσετε τη χαραγμένη οπή. Αφαιρέστε την υπόλοιπη χαραγμένη οπή με το χέρι, αν χρειάζεται, και βεβαιωθείτε ότι δεν υπάρχουν γρέζια.

ΣΗΜΕΙΩΣΗ: Αν οι οπές που απαιτούνται για τη δρομολόγηση των καλωδίων έχουν σφραγιστεί ήδη με φυτευτούς κοχλίες, αφαιρέστε τους χρησιμοποιώντας μια πένσα.

2. Συναρμολογήστε τους στυπιοθλίπτες και δρομολογήστε τα καλώδια.



ΠΡΟΕΙΔΟΠΟΙΗΣΗ

Τυχόν μη χρήση καλωδίων κυκλικής διατομής για την εγκατάσταση και τυχόν εσφαλμένη στερέωση των παξιμαδιών σφράγισης των στυπιοθλιπτών καλωδίων, θα επηρεάσει την προστασία του wallbox έναντι της υγρασίας, γεγονός που μπορεί να δημιουργήσει κίνδυνο ηλεκτροπληξίας.

- Να χρησιμοποιείτε καλώδια κυκλικής διατομής για την εγκατάσταση.
- Βεβαιωθείτε ότι τα παξιμάδια σφράγισης έχουν τοποθετηθεί στην εξωτερική πλευρά του wallbox.

- a. Αφαιρέστε τα παξιμάδια ασφαλείας από τους στυπιοθλίπτες και συναρμολογήστε τους στυπιοθλίπτες στο καλώδιο τροφοδοσίας ρεύματος και (προαιρετικά) στο καλώδιο του πηνίου μετασχηματιστή ρεύματος και στο καλώδιο Ethernet με τα παξιμάδια σφράγισης τους στην εξωτερική πλευρά του wallbox.
- b. Τοποθετήστε τα καλώδια τροφοδοσίας από το πίσω μέρος του wallbox μέσω της οπής καλωδίων της κύριας μονάδας.
- c. Βεβαιωθείτε ότι είναι διαθέσιμα τα ακόλουθα μήκη καλωδίων μετά τους στυπιοθλίπτες, και στη συνέχεια συσφίξτε όλους τους στυπιοθλίπτες.
 - Καλώδιο ηλεκτρικής τροφοδοσίας: > 180 mm.
 - Καλώδιο πηνίου μετασχηματιστή ρεύματος (προαιρετικά): > 80 mm.
 - Καλώδιο Ethernet (προαιρετικά): > 400 mm.
- d. Ασφαλίστε τους στυπιοθλίπτες με σύσφιγξη των παξιμαδιών ασφαλείας.

5.3. Τοποθετήστε τη βασική μονάδα στον βραχίονα τοίχου



Βλ. τις αντίστοιχες εικόνες στις οδηγίες χρήσης Β.

1. Τοποθετήστε το άνω άκρο της βασικής μονάδας στο άνω μέρος του βραχίονα τοίχου και έπειτα περιστρέψτε τη βασική μονάδα ώστε αυτή να είναι επίπεδη στον βραχίονα τοίχου.
2. Τοποθετήστε την κύρια μονάδα.



ΠΡΟΕΙΔΟΠΟΙΗΣΗ

Τυχόν μη τοποθέτηση όλων των βιδών και των ροδελών στο εσωτερικό μέρος της κύριας μονάδας κατά τη στερέωσή της στον βραχίονα τοίχου θα επηρεάσει την προστασία του wallbox έναντι της υγρασίας, γεγονός που μπορεί να δημιουργήσει κίνδυνο ηλεκτροπληξίας.

– Βεβαιωθείτε ότι έχετε τοποθετήσει όλες τις βίδες μαζί με τις αντίστοιχες ροδέλες τους.

Κρατώντας στη θέση της την κύρια μονάδα, τοποθετήστε τις τέσσερις βίδες M6 x 16 mm μαζί με τους συνθετικούς ελαστικούς στεγανωτικούς δακτυλίους 6,6 mm x 11 mm και σφίξτε.

5.4. Συναρμολόγηση wallbox



Βλ. τις αντίστοιχες εικόνες στις οδηγίες χρήσης Β.

1. Εγκαταστήστε το καλώδιο τροφοδοσίας.



ΠΡΟΣΟΧΗ

Η χρήση πολύκλωνων καλωδίων χωρίς συνδετήρες μπορεί να έχει ως αποτέλεσμα εσφαλμένη εγκατάσταση, η οποία μπορεί να προκαλέσει ταχύτερη φθορά των ηλεκτρικών εξαρτημάτων ή/και απώλεια της ηλεκτρικής σύνδεσης.

- Χρησιμοποιήστε πτυχωτούς μονωμένους συνδετήρες για τη μονοφασική εγκατάσταση.
- Χρησιμοποιήστε πτυχωτούς μη μονωμένους συνδετήρες για την τριφασική εγκατάσταση.

- a. Απογυμνώστε την εξωτερική μόνωση του καλωδίου σε μήκος 50 mm και, στη συνέχεια, απογυμνώστε τα επιμέρους καλώδια του καλωδίου στα 12 mm.
- b. Τοποθετήστε τα καλώδια στα τερματικά σύνδεσης. Βεβαιωθείτε ότι η ακτίνα κάμψης βρίσκεται εντός των ορίων για τον τύπο του χρησιμοποιούμενου καλωδίου.
- c. Συνδέστε τα καλώδια σύμφωνα με το μοντέλο Elli Charger και τον πίνακα χρωματικής κωδικοποίησης παρακάτω.

A. Elli Charger Pro με μετρητή kWh

- Συνδέστε το/τα καλώδιο/-α L1 (και τα L2 και L3 - για την τριφασική έκδοση) του καλωδίου ηλεκτρικής τροφοδοσίας στους ακροδέκτες L1, L2, L3 του μετρητή kWh.
- Συνδέστε το ουδέτερο (N) καλώδιο του καλωδίου ηλεκτρικής τροφοδοσίας στον ακροδέκτη N feed-through, που βρίσκεται δίπλα στον μετρητή kWh.
- Συνδέστε το καλώδιο PE του καλωδίου ηλεκτρικής τροφοδοσίας στην πρώτη διαθέσιμη υποδοχή του ακροδέκτη PE feed-through, που βρίσκεται δίπλα στον μετρητή kWh.

B. Elli Charger και Elli Charger Connect χωρίς μετρητή kWh

- Συνδέστε το/τα καλώδιο/-α L1 (και τα L2 και L3 - για την τριφασική έκδοση) του καλωδίου ηλεκτρικής τροφοδοσίας στις υποδοχές L1, L2, L3 των ακροδεκτών feed-through.
- Συνδέστε το ουδέτερο (N) καλώδιο του καλωδίου ηλεκτρικής τροφοδοσίας ακροδέκτη feed-through N.
- Συνδέστε το καλώδιο PE του καλωδίου ηλεκτρικής τροφοδοσίας στην πρώτη διαθέσιμη υποδοχή του ακροδέκτη PE feed-through.

Χρωματική κωδικοποίηση για καλώδιο τροφοδοσίας

| Καλώδια | L1 | L2 | L3 | N | PE |
|---------|------|-------|------|------|-----------------|
| Χρώμα | Καφέ | Μαύρο | Γκρι | Μπλε | Πράσινο/κίτρινο |

ΣΗΜΕΙΩΣΗ: Αν το wallbox δεν διαθέτει ακροδέκτες feed-through ή μετρητή kWh, απογυμνώστε τα επιμέρους καλώδια του καλωδίου στα 15 mm (μονοφασικό wallbox) ή στα 10 mm (τριφασικό wallbox). Στη συνέχεια, συνδέστε τα επιμέρους καλώδια του καλωδίου τροφοδοσίας απευθείας στους ακροδέκτες σύνδεσης στο χαμηλότερο κεντρικό τμήμα του ηλεκτρικού πίνακα, σύμφωνα με τη χρωματική κωδικοποίηση που υποδεικνύεται.

2. Προαιρετικά, τοποθετήστε και συνδέστε το καλώδιο του πηνίου μετασχηματιστή ρεύματος.

- Απογυμνώστε την εξωτερική μόνωση του καλωδίου σε μήκος 50 mm και, στη συνέχεια, απογυμνώστε τα επιμέρους καλώδια του καλωδίου στα 7 mm.
- Συνδέστε τα καλώδια σήματος.

ΠΡΟΣΟΧΗ

Τυχόν εσφαλμένη σύνδεση των καλωδίων σήματος των πηνίων μετασχηματιστή ρεύματος μπορεί να έχει ως αποτέλεσμα εσφαλμένη εγκατάσταση, η οποία μπορεί να προκαλέσει υπέρβαση από το wallbox του μέγιστου διαμορφωμένου ρεύματος φόρτισης.

- Βεβαιωθείτε ότι τα καλώδια σήματος των πηνίων μετασχηματιστή ρεύματος συνδέονται στις μεσαίες και δεξιές ακίδες του συνδετήρα του ηλεκτρικού πίνακα. Η αριστερή ακίδα προορίζεται μόνο για σύνδεση θωράκισης αυτών των καλωδίων.

- Τοποθετήστε το καλώδιο του πηνίου μετασχηματιστή ρεύματος στους συνδετήρες PCB (MCVR 1,5/3-ST-3,81) και ασφαλίστε τους χρησιμοποιώντας ένα κατασαβίδι.
- Συνδέστε τους συνδετήρες PCB στον ηλεκτρικό πίνακα.

3. Τοποθετήστε και συνδέστε το καλώδιο φόρτισης.

ΠΡΟΕΙΔΟΠΟΙΗΣΗ

Τυχόν εσφαλμένη δρομολόγηση των επιμέρους καλωδίων του καλωδίου τροφοδοσίας θα έχει ως αποτέλεσμα εσφαλμένη εγκατάσταση, η οποία μπορεί να προκαλέσει βλάβη στα χαρακτηριστικά ασφαλείας του wallbox.

- Μην δρομολογήσετε τα καλώδια PE και CP του καλωδίου ρεύματος διαμέσου του αισθητήρα ELS.
- Δρομολογήστε μόνο το μπλε (N), το καφέ (L1) (καθώς και το μαύρο (L2) και το γκρι (L3) για την τριφασική έκδοση) καλώδιο μέσω του αισθητήρα ELS.

ΠΡΟΣΟΧΗ

Τυχόν εσφαλμένη στερέωση του στηρίγματος του καλωδίου φόρτισης στην κύρια μονάδα μπορεί να έχει ως αποτέλεσμα εσφαλμένη εγκατάσταση, η οποία μπορεί να προκαλέσει ζημιά στα εξαρτήματα του wallbox.

- Βεβαιωθείτε ότι το καλώδιο φόρτισης είναι τοποθετημένο με την πλευρά σχήματος V προς την κύρια μονάδα.

- Τοποθετήστε το στηρίγμα του καλωδίου φόρτισης στην κύρια μονάδα με την πλευρά σχήματος V προς την κύρια μονάδα.

- b. Συνδέστε το καλώδιο PE του καλωδίου φόρτισης στη δεύτερη διαθέσιμη υποδοχή του ακροδέκτη PE feed-through.
- c. Συνδέστε το καλώδιο CP του καλωδίου φόρτισης στον ακροδέκτη CP feed-through που βρίσκεται στο άκρο της ράγας DIN.
- d. Δρομολογήστε το/τα ουδέτερο/-α (N) καλώδιο/-α, το L1 (και τα L2 και L3 - για την τριφασική έκδοση) του καλωδίου φόρτισης μέσω του αισθητήρα ELS. Συνδέστε τα απευθείας στους ακροδέκτες του ηλεκτρικού πίνακα σύμφωνα με τον παρακάτω πίνακα.

Χρωματική κωδικοποίηση για το καλώδιο φόρτισης EV

| Καλώδια | L1 | L2 | L3 | N | PE |
|---------|------|-------|------|------|-----------------|
| Χρώμα | Καφέ | Μαύρο | Γκρι | Μπλε | Πράσινο/Κίτρινο |

4. Ρυθμίστε τους μικροδιακόπτες DIP.



ΠΡΟΣΟΧΗ

Τυχόν κατεστραμμένη πλακέτα επικοινωνίας μπορεί να έχει ως αποτέλεσμα εσφαλμένη εγκατάσταση και, συνεπώς, να προκαλέσει ασταθή λειτουργία του wallbox.

- Προσέξτε να μην προκληθεί ζημιά στην πλακέτα επικοινωνίας κατά τη ρύθμιση των μικροδιακοπών DIP.

Ανατρέξτε στο κεφάλαιο Ρύθμιση των μικροδιακοπών DIP για τις απαιτούμενες ρυθμίσεις του μικροδιακόπτη DIP.

5. Αφαιρέστε το χαρτονένιο κάλυμμα.

6. Προαιρετικά, συνδέστε το καλώδιο RS485.

- a. Εισαγάγετε τα τρία σύρματα στον μετρητή kWh σύμφωνα με την παρακάτω χρωματική κωδικοποίηση.

Χρωματική κωδικοποίηση για το καλώδιο RS485

| Σύρματα | N | P | PE |
|---------------------|--------|---------|--------|
| Χρώμα | Λευκό | Κόκκινο | Μαύρο |
| Σύνδεση μετρητή kWh | 37 / A | 36 / B | 35 / C |

- b. Τοποθετήστε το βύσμα του καλωδίου στην ενδεδειγμένη θύρα της πλακέτας επικοινωνίας.

7. Προαιρετικά, τοποθετήστε και συνδέστε το καλώδιο Ethernet.

- a. Απογυμνώστε την εξωτερική μόνωση του καλωδίου και, στη συνέχεια, απογυμνώστε και προετοιμάστε για σύνδεση τα επιμέρους καλώδια σε μήκος κατάλληλο για τον συνδετήρα Ethernet.
- b. Τοποθετήστε τον συνδετήρα Ethernet.
- c. Συνδέστε το καλώδιο Ethernet στην πλακέτα επικοινωνίας.

8. Τοποθετήστε το μπροστινό κάλυμμα.

- a. Συνδέστε το καλώδιο HMI στην πλακέτα HMI.
- b. Συνδέστε το καλώδιο RFID στην πλακέτα HMI.*
- c. Κρατώντας το μπροστινό κάλυμμα δίπλα στη βασική μονάδα, συνδέστε το καλώδιο HMI στον ηλεκτρικό πίνακα.
- d. Κρατώντας το μπροστινό κάλυμμα δίπλα στην κύρια μονάδα, συνδέστε το καλώδιο RFID στην πλακέτα επικοινωνίας.*
- e. Πριν κλείσετε το wallbox, ελέγξτε και επιβεβαιώστε τα εξής:
 - I. Όλα τα καλώδια έχουν συνδεθεί σωστά.
 - II. Η πλακέτα επικοινωνίας βρίσκεται στη σωστή θέση. Ελέγξτε πιέζοντάς τη μαλακά.*
 - III. Το στήριγμα του καλωδίου φόρτισης είναι ευθυγραμμισμένο με τα άκρα του κύριου περιβλήματος.
 - IV. Το λαστιχένιο παρέμβυσμα του καλωδίου φόρτισης και το λαστιχένιο παρέμβυσμα του μπροστινού καλύμματος βρίσκονται στη σωστή θέση, καθαρά και χωρίς ζημιά.
 - V. Δεν υπάρχει κίνδυνος να μπλεχτούν τα καλώδια ανάμεσα στην κύρια μονάδα και την μπροστινή μονάδα.
- f. Τοποθετήστε το μπροστινό κάλυμμα στην κύρια μονάδα με τα παρεχόμενα άγκιστρα του μπροστινού καλύμματος. Τοποθετήστε το μπροστινό κάλυμμα σφίγγοντας τις έξι βίδες M4 x 10 mm.

9. Ευθυγραμμίστε το πλαίσιο συγκράτησης με το βέλος ΕΠΑΝΩ στο εσωτερικό να δείχνει προς τα επάνω. Πιέστε το πλαίσιο συγκράτησης προς το μπροστινό κάλυμμα έτσι ώστε να ασφαλίσει στη θέση του.

10. Τυλίξτε το καλώδιο φόρτισης γύρω από το wallbox για σωστή αποθήκευση.

11. Ενεργοποιήστε την τροφοδοσία ρεύματος του σταθμού.

Η λυχνία LED κατάστασης του wallbox ανάβει για να υποδηλώσει ότι το wallbox πραγματοποιεί εκκίνηση για να είναι έτοιμο για φόρτιση. Ανατρέξτε στο κεφάλαιο Ένδειξη κατάστασης για περισσότερες πληροφορίες.

* Μόνο για τους Elli Charger Connect και Elli Charger Pro.

6. Ρύθμιση των μικροδιακοπών DIP

Ο ηλεκτρικός πίνακας διαθέτει δύο σετ μικροδιακοπών DIP 5 ακίδων:

- Μέσω της Ομάδας Α καθορίζεται ο τύπος πηνίου που χρησιμοποιείται για τον μετασχηματιστή ρεύματος και ορίζεται η λειτουργία παρακολούθησης απωλειών γείωσης.
- Μέσω της Ομάδας Β καθορίζεται η μέγιστη διαθέσιμη ένταση ρεύματος της εγκατάστασης ή της οικίας, ανάλογα με τη ρύθμιση που έχει οριστεί μέσω της Ομάδας Α.

Στις ακόλουθες εικόνες και τους πίνακες, η επάνω θέση διακόπτη αναφέρεται ως θέση **1**, ενώ η κάτω θέση διακόπτη αναφέρεται ως θέση **0**.



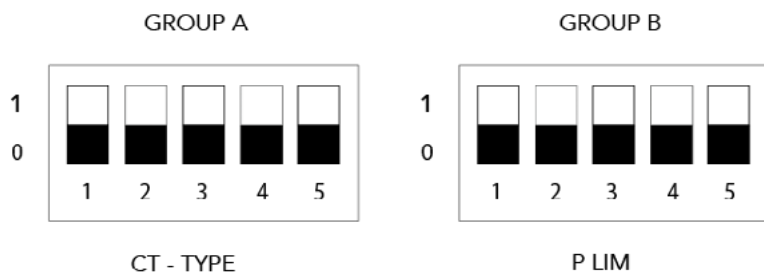



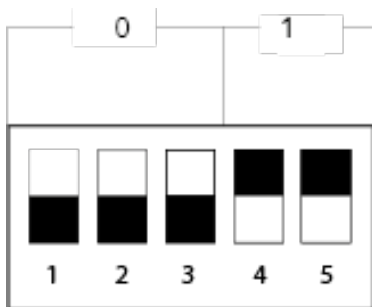



Θέσεις μικροδιακόπτη DIP:



Παράδειγμα ρύθμισης μικροδιακόπτη DIP: 0, 0, 0, 1, 1



Ομάδα Α: Ιδιότητες πηνίου μετασχηματιστή ρεύματος

| Διακόπτες Ομάδας Α | | | | | | | |
|--|------------------------------------|----------|----------|----------|----|---|---------------------------|
| Μοντέλο πηνίου μετασχηματιστή ρεύματος | Αριθμός και θέση μικροδιακόπτη DIP | | | | | Απεικόνιση | Λόγος στροφών |
| | 1 | 2 | 3 | 4 | 5 | | |
| Προεπιλογή/Δεν υπάρχει πηνίο μετασχηματιστή ρεύματος | 0 | 0 | 0 | 0 | -- |  | -- |
| Ορίζεται από τον χρήστη.* | 1 | 0 | 0 | 0 | -- |  | Ορίζεται από τον χρήστη.* |
| Nidec C-CT-10 | 0 | 1 | 0 | 0 | -- |  | 3000:1 |
| Nidec C-CT-16 | 1 | 1 | 0 | 0 | -- |  | 3000:1 |
| Nidec C-CT-24 | 0 | 0 | 1 | 0 | -- |  | 3000:1 |
| LEM TT 50-SD | 1 | 0 | 1 | 0 | -- |  | 3000:1 |
| LEM TT 100-SD | 0 | 1 | 1 | 0 | -- |  | 3000:1 |
| VAC E4623-X002 | 1 | 1 | 1 | 0 | -- |  | 2500:1 |
| VAC E4624-X002 | 0 | 0 | 0 | 1 | -- |  | 2500:1 |
| VAC E4626-X002 | 1 | 0 | 0 | 1 | -- |  | 2500:1 |

* Μόνο για τους Elli Charger Connect και Elli Charger Pro.



Ορίστε τοπικά τις παραμέτρους του πηνίου μετασχηματιστή ρεύματος χρησιμοποιώντας το Configuration Manager του wallbox. Ανατρέξτε στο κεφάλαιο Ρύθμιση Elli Charger Connect και Elli Charger Pro για περισσότερες πληροφορίες.

ΣΗΜΕΙΩΣΗ: Οποιαδήποτε διαμόρφωση διαφέρει από αυτές που παρουσιάζονται παραπάνω, θεωρείται μη έγκυρη και προκαλεί κατάσταση σφάλματος.

Ρύθμιση παραμέτρων επίβλεψης απωλειών προς το έδαφος

Με τον μικροδιακόπτη DIP 5 της Ομάδας A ρυθμίζεται η λειτουργία επίβλεψης της απώλειας προς το έδαφος. Από προεπιλογή, η λειτουργία αυτή είναι εργοστασιακά ενεργοποιημένη.

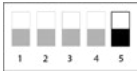
ΣΗΜΕΙΩΣΗ: Το wallbox δεν θα ανιχνεύσει μία σύνδεση γείωσης αν η λειτουργία επίβλεψης της απώλειας προς το έδαφος είναι απενεργοποιημένη.













| | Διακόπτες ομάδας A | | | | | Απεικόνιση |
|---|--------------------|----|----|----|---|--|
| | 1 | 2 | 3 | 4 | 5 | |
| Επίβλεψη απώλειας προς έδαφος ενεργοποιημένη | -- | -- | -- | -- | 0 |  |
| Επίβλεψη απώλειας προς το έδαφος απενεργοποιημένη | -- | -- | -- | -- | 1 |  |















Ομάδα B: Ρεύμα κορεσμού

ΣΗΜΕΙΩΣΗ: Αν δεν έχει τοποθετηθεί πηνίο μετασχηματιστή ρεύματος στο wallbox (υποδηλώνεται από τη ρύθμιση μικροδιακόπτη DIP της ομάδας A = 0000x), τότε το ρεύμα κορεσμού είναι το μέγιστο στατικό ρεύμα του σταθμού.

ΣΗΜΕΙΩΣΗ: Αν έχει τοποθετηθεί πηνίο μετασχηματιστή ρεύματος στο wallbox, το οποίο έχει ρυθμιστεί από τον μικροδιακόπτη DIP της Ομάδας A, τότε το ρεύμα κορεσμού είναι το μέγιστο ρεύμα ανά φάση.

ΣΗΜΕΙΩΣΗ: Αν το μέγιστο στατικό ρεύμα οριστεί σε τιμή ανώτερη της ονομαστικής τιμής του σταθμού, θα εμφανιστεί σφάλμα και το wallbox δεν θα μπορεί να τεθεί σε λειτουργία.

| Διακόπτες Ομάδας Β | | | | | Χωρίς πηνίο μετασχηματιστή ρεύματος | | Πηνίο μετασχηματιστή ρεύματος | |
|------------------------------------|---|---|---|---|---|-----------------------|-------------------------------|---|
| Αριθμός και θέση μικροδιακόπτη DIP | | | | | Απεικόνιση | Μέγιστο ρεύμα σταθμού | | Μέγιστο ρεύμα εγκατάστασης/ οικίας ανά φάση |
| 1 | 2 | 3 | 4 | 5 | | 16 A Τρι-φασικό | 32 A Μονο-φασικό | |
| 0 | 0 | 0 | 0 | 0 |  | 16 A | 32 A | 0 A |
| 1 | 0 | 0 | 0 | 0 |  | 6 A | 6 A | 6 A |
| 0 | 1 | 0 | 0 | 0 |  | 7 A | 7 A | 8 A |
| 1 | 1 | 0 | 0 | 0 |  | 8 A | 8 A | 10 A |
| 0 | 0 | 1 | 0 | 0 |  | 9 A | 9 A | 13 A |
| 1 | 0 | 1 | 0 | 0 |  | 10 A | 10 A | 16 A |
| 0 | 1 | 1 | 0 | 0 |  | 11 A | 11 A | 20 A |
| 1 | 1 | 1 | 0 | 0 |  | 12 A | 12 A | 25 A |
| 0 | 0 | 0 | 1 | 0 |  | 13 A | 13 A | 28 A |
| 1 | 0 | 0 | 1 | 0 |  | 14 A | 14 A | 32 A |
| 0 | 1 | 0 | 1 | 0 |  | 15 A | 15 A | 35 A |
| 1 | 1 | 0 | 1 | 0 |  | μη έγκυρο | 16 A | 40 A |
| 0 | 0 | 1 | 1 | 0 |  | μη έγκυρο | 17 A | 50 A |

| | | | | | | | | |
|---|---|---|---|---|---|-----------|------|-----------|
| 1 | 0 | 1 | 1 | 0 |  | μη έγκυρο | 18 A | 60 A |
| 0 | 1 | 1 | 1 | 0 |  | μη έγκυρο | 19 A | 63 A |
| 1 | 1 | 1 | 1 | 0 |  | μη έγκυρο | 20 A | 80 A |
| 0 | 0 | 0 | 0 | 1 |  | μη έγκυρο | 21 A | 100 A |
| 1 | 0 | 0 | 0 | 1 |  | μη έγκυρο | 22 A | 120 A |
| 0 | 1 | 0 | 0 | 1 |  | μη έγκυρο | 23 A | 140 A |
| 1 | 1 | 0 | 0 | 1 |  | μη έγκυρο | 24 A | 150 A |
| 0 | 0 | 1 | 0 | 1 |  | μη έγκυρο | 25 A | 160 A |
| 1 | 0 | 1 | 0 | 1 |  | μη έγκυρο | 26 A | 180 A |
| 0 | 1 | 1 | 0 | 1 |  | μη έγκυρο | 27 A | 200 A |
| 1 | 1 | 1 | 0 | 1 |  | μη έγκυρο | 28 A | μη έγκυρο |
| 0 | 0 | 0 | 1 | 1 |  | μη έγκυρο | 29 A | μη έγκυρο |
| 1 | 0 | 0 | 1 | 1 |  | μη έγκυρο | 30 A | μη έγκυρο |
| 0 | 1 | 0 | 1 | 1 |  | μη έγκυρο | 31 A | μη έγκυρο |

ΣΗΜΕΙΩΣΗ: Οποιαδήποτε διαμόρφωση διαφέρει από αυτές που παρουσιάζονται παραπάνω, θεωρείται μη έγκυρη και προκαλεί κατάσταση σφάλματος.

7. Ρύθμιση Elli Charger Connect και Pro

ΣΗΜΕΙΩΣΗ: Οι έξυπνες λειτουργίες φόρτισης, όπως ο έλεγχος ταυτότητας με κάρτες φόρτισης ή τηλεχειριστήρια για τον Elli Charger Connect και τον Elli Charger Pro θα είναι διαθέσιμες μετά τον Μάιο του 2020.

ΣΗΜΕΙΩΣΗ: Η σύνδεση του Elli Charger Connect ή του Elli Charger Pro στο διαδίκτυο είναι υποχρεωτική για να χρησιμοποιείτε τις έξυπνες λειτουργίες φόρτισης με τις αντίστοιχες online υπηρεσίες. Οι έξυπνες λειτουργίες φόρτισης ρυθμίζονται και ελέγχονται μέσω των υπηρεσιών φόρτισης της Elli App.

7.1. Οδηγίες για την προστασία δεδομένων

Σε αυτές τις γενικές οδηγίες επεξηγείται συνοπτικά η επεξεργασία των δεδομένων προσωπικού χαρακτήρα κατά τη χρήση του wallbox. Για λεπτομερείς πληροφορίες σχετικά με την Πολιτική Προστασίας Δεδομένων Προσωπικού Χαρακτήρα της Volkswagen Group Charging GmbH, ανατρέξτε στη διεύθυνση www.elli.eco.

A. Υπεύθυνος

Χαιρόμαστε που χρησιμοποιείτε ένα wallbox της Volkswagen Group Charging GmbH, Mollstraße 1, 10178 Βερολίνο, email: info@elli.eco, καταχωρημένη στο εμπορικό μητρώο του πρωτοδικείου του Charlottenburg με αριθ. HRB 208967 B («Volkswagen Group Charging GmbH»), και σας ευχαριστούμε για το ενδιαφέρον στην εταιρεία μας και τα προϊόντα μας. Στη συνέχεια, σας ενημερώνουμε για τη συλλογή, επεξεργασία και χρήση των δεδομένων σας κατά τη λειτουργία του wallbox.

B. Επεξεργασία των δεδομένων προσωπικού χαρακτήρα

I. Ηλεκτρική έναρξη λειτουργίας και διαμόρφωση του wallbox

Για τη διασφάλιση της ικανότητας επικοινωνίας και της ενημερότητας του δικού σας Wallbox συμπερ. της σύνδεσης WLAN ή του προτύπου κινητής τηλεφωνίας LTE (των επονομαζόμενων λειτουργιών συνδεσιμότητας) στο πλαίσιο της ηλεκτρικής εκκίνησης λειτουργίας και της διαμόρφωσης, επεξεργαζόμαστε τα ακόλουθα τεχνικά στοιχεία για σχετικές συσκευές, τα οποία κρυπτογραφούνται τακτικά και μεταδίδονται στα συστήματα πληροφορικής μας: Ταυτοποίηση συσκευής, μάρκα, γενιά, τύπος συσκευής και έκδοση λογισμικού (τεχνικά στοιχεία). Αυτή η επεξεργασία δεδομένων πραγματοποιείται με σκοπό την εκπλήρωση της σύμβασης (άρθρο 6 παράγραφος 1 β του Γενικού Κανονισμού Προστασίας Δεδομένων (ΓΚΠΔ)).

Επεξεργαζόμαστε τα δεδομένα αυτά για το χρονικό διάστημα που απαιτείται για τον προαναφερόμενο σκοπό και τα διαγράφουμε γενικά άμεσα μετά την κατάργηση της

νομικής βάσης, όταν δεν απαιτούνται πλέον για τους αναφερόμενους σκοπούς ή δεν υφίστανται πλέον οι αναφερόμενοι σκοποί και εφόσον δεν παρατηρούνται άλλες νομικές βάσεις (π.χ. εμπορικές και φορολογικές προθεσμίες φύλαξης). Διαφορετικά, μετά την κατάργηση της άλλης νομικής βάσης, εφόσον υποχρεούμαστε σχετικά στα πλαίσια άλλων νομικών λόγων.

Εφόσον η επεξεργασία δεδομένων προσωπικού χαρακτήρα εκτελείται από παρόχους κατόπιν δικής μας εντολής, συνάπτουμε μια σύμβαση επεξεργασίας δεδομένων με τους παρόχους μας και συμφωνούμε εύλογες εγγυήσεις για την προστασία των δεδομένων προσωπικού χαρακτήρα. Επίσης, επιλέγουμε τους παρόχους με προσοχή, οι οποίοι επεξεργάζονται δεδομένα προσωπικού χαρακτήρα αποκλειστικά στα πλαίσια εκπλήρωσης των υποχρεώσεών τους και δεσμεύονται με σύμβαση να τηρούν τις οδηγίες μας, διαθέτουν κατάλληλα τεχνικά και οργανωτικά μέτρα για την προστασία δεδομένων προσωπικού χαρακτήρα και ελέγχονται τακτικά από εμάς. Έχουν συναφθεί σχετικές τυποποιημένες συμβατικές ρήτρες ΕΕ περί προώθησης δεδομένων προσωπικού χαρακτήρα σε υπεύθυνους επεξεργασίας δεδομένων σε τρίτες χώρες (ως εύλογη εγγύηση για την επεξεργασία δεδομένων σε μη ευρωπαϊκές χώρες). Μπορείτε να ανακτάτε τις τυποποιημένες συμβατικές ρήτρες ΕΕ από την ακόλουθη διεύθυνση URL <https://eur-lex.europa.eu/legal-content/DE/TXT/?uri=CELEX%3A32010D0087>. Για μια επισκόπηση των παρόχων που χρησιμοποιούνται, ανατρέξτε ανά πάσα στιγμή στη διεύθυνση www.elli.eco.

II. Υπηρεσίες Home Charging ή online υπηρεσίες

Εάν θα θέλατε προαιρετικά να εξουσιοδοτήσετε και να χρησιμοποιήσετε άλλες οικιακές χρεώσεις (Home Charging) ή υπηρεσίες Online (π.χ. έλεγχος και ανάλυση κύκλων φόρτισης) σε συνδυασμό με το wallbox σας, είναι απαραίτητο να συνδέσετε το wallbox με τον υπάρχοντα λογαριασμό χρήστη Elli χρησιμοποιώντας έναν κωδικό ζεύξης, τον οποίο χρειάζεστε για αυτό. Για την εγγραφή απαιτούνται η διεύθυνση E-Mail και ο κωδικός πρόσβασης που έχετε επιλέξει. Αυτή η απαιτούμενη επεξεργασία δεδομένων πραγματοποιείται στο πλαίσιο της εκπλήρωσης της σύμβασης (άρθρο 6 παράγραφος 1 β του Γενικού Κανονισμού Προστασίας Δεδομένων (ΓΚΠΔ)). Ως Εκτελώντα την Επεξεργασία για τη διαχείριση των προφίλ και της πρόσβασης διορίζουμε την Google Ireland Limited («Google») με έδρα στο Gordon House, Barrow Street, Dublin 4, Ιρλανδία, η οποία χρησιμοποιεί ως Εκτελώντα την Επεξεργασία την Google LLC, 1600 Amphitheatre Parkway, Mountain View, CA 94043, ΗΠΑ („Google LLC“). Η Google και η Google LLC χρησιμοποιούν και άλλους υπεργολάβους εκτελώντες την επεξεργασία των δεδομένων (sub-processors). Αυτούς μπορείτε να τους δείτε στον παρακάτω σύνδεσμο: <https://firebase.google.com/terms/subprocessors>.

Στο πλαίσιο της χρήσης Home Charging- και υπηρεσιών Online, επεξεργαζόμαστε τα ανωτέρω αναφερόμενα τεχνικά στοιχεία (ταυτοποίηση συσκευής, μάρκα, γενιά, τύπος συσκευής και έκδοση λογισμικού) καθώς και τα ακόλουθα προσωπικά και επιπρόσθετα

δεδομένα για συγκεκριμένες συσκευές: ταυτοποίηση πελάτη και χρήστη, Wallbox-ID και κατάσταση της διαχείρισης του Wallbox (π.χ. εξουσιοδοτήσεις διαχείρισης), κωδικό αναγνώρισης RFID των καρτών φόρτισης που έχετε ενεργοποιήσει, στατιστικά στοιχεία φόρτισης και πληροφορίες πορείας φόρτισης (π.χ. όγκος φόρτισης, διάρκεια ή ώρα, έναρξη και διακοπή μιας διαδικασίας φόρτισης, ID-φόρτισης), καθώς και κατάσταση σύνδεσης και σφραγίδα ώρας της τελευταίας δημιουργίας επικοινωνίας (δεδομένα πορείας και σύνδεσης).

Περαιτέρω πληροφορίες σχετικά με την επεξεργασία προσωπικών δεδομένων στο πλαίσιο της χρήσης αυτών των υπηρεσιών και την εφαρμογή των δικαιωμάτων σας, μπορείτε να βρείτε στις υποδείξεις προστασίας δεδομένων σχετικά με το Home Charging- και τις υπηρεσίες Online, στο: www.elli.eco/datenschutz

C. Τα δικαιώματά σας

Τα ακόλουθα δικαιώματα περί επεξεργασίας δεδομένων από την Volkswagen Group Charging GmbH σε σχέση με την Volkswagen Group Charging GmbH μπορείτε να τα ασκήσετε ανά πάσα στιγμή δωρεάν. Περισσότερες πληροφορίες για την άσκηση των δικαιωμάτων σας θα βρείτε στην ενότητα Δ.

Δικαίωμα ενημέρωσης: Έχετε το δικαίωμα να ζητήσετε από εμάς ενημέρωση (άρθρο 15 του ΓΚΠΔ) σχετικά με την επεξεργασία των δεδομένων προσωπικού χαρακτήρα σας.

Δικαίωμα διόρθωσης: Έχετε το δικαίωμα να απαιτήσετε από εμάς τη διόρθωση (άρθρο 16 του ΓΚΠΔ) δεδομένων προσωπικού χαρακτήρα που σας αφορούν, τα οποία είναι λάθος ή δεν είναι πλήρη.

Δικαίωμα διαγραφής: Έχετε το δικαίωμα, εφόσον συντρέχουν οι προϋποθέσεις του άρθρου 17 του ΓΚΠΔ, να απαιτήσετε τη διαγραφή των δεδομένων σας. Μετά, μπορείτε για παράδειγμα να απαιτήσετε τη διαγραφή των δεδομένων σας, εφόσον δεν απαιτούνται πλέον για τους σκοπούς για τους οποίους έχουν συλλεχθεί. Επίσης, μπορείτε να απαιτήσετε τη διαγραφή στην περίπτωση που επεξεργαζόμαστε τα δεδομένα σας στα πλαίσια της συγκατάθεσης που δώσατε και ανακαλέσετε αυτήν τη συγκατάθεση.

Δικαίωμα περιορισμού της επεξεργασίας: Εφόσον συντρέχουν οι προϋποθέσεις του άρθρου 18 του ΓΚΠΔ, μπορείτε να απαιτήσετε τον περιορισμό της επεξεργασίας των δεδομένων σας. Αυτό ισχύει για παράδειγμα όταν αμφισβητείτε την ορθότητα των δεδομένων σας. Μπορείτε να απαιτήσετε τον περιορισμό της επεξεργασίας για όσο διάστημα διαρκεί ο έλεγχος της ορθότητας των δεδομένων.

Δικαίωμα εναντίωσης: Εφόσον η επεξεργασία βασίζεται σε υπερισχύον έννομο συμφέρον, έχετε το δικαίωμα να εναντιωθείτε στην επεξεργασία των δεδομένων σας. Η εναντίωση επιτρέπεται, όταν η επεξεργασία είτε υπόκειται στο δημόσιο συμφέρον είτε πραγματοποιείται για λόγους έννομου συμφέροντος της Volkswagen Group Charging GmbH ή τρίτων. Σε περίπτωση εναντίωσης, ενημερώστε μας για τους λόγους εναντίωσής σας στην επεξεργασία των δεδομένων. Πέραν αυτού, έχετε το δικαίωμα να εναντιωθείτε στην επεξεργασία δεδομένων με σκοπό την άμεση διαφήμιση. Αυτό ισχύει και για την κατάρτιση προφίλ (profiling), εφόσον αυτή σχετίζεται με την άμεση διαφήμιση.

Δικαίωμα στη φορητότητα των δεδομένων: Εφόσον η επεξεργασία των δεδομένων βασίζεται στη συγκατάθεση ή εκτελείται στα πλαίσια μιας σύμβασης και χρησιμοποιούνται τεχνικές αυτοματοποιημένης επεξεργασίας, έχετε το δικαίωμα να λάβετε τα δεδομένα σας σε δομημένη, κοινώς χρησιμοποιούμενη και αναγνώσιμη από μηχανήματα διαλειτουργική μορφή και να τα προωθήσετε σε άλλον υπεύθυνο επεξεργασίας δεδομένων.

Δικαίωμα ανάκλησης: Εφόσον η επεξεργασία των δεδομένων βασίζεται στη συγκατάθεση, έχετε ανά πάσα στιγμή το δικαίωμα να ανακαλέσετε δωρεάν τη συγκατάθεση με μελλοντική ισχύ.

Δικαίωμα υποβολής παραπόνων: Επιπλέον, έχετε το δικαίωμα να υποβάλλετε καταγγελία σε μια αρμόδια εποπτική αρχή (π.χ. στον εντεταλμένο για θέματα προστασίας δεδομένων της αρμόδιας αρχής προστασίας δεδομένων) σχετικά με την επεξεργασία των δεδομένων σας.

D. Υπεύθυνοι επικοινωνίας

Υπεύθυνοι επικοινωνίας για την άσκηση των δικαιωμάτων σας

Για την άσκηση των δικαιωμάτων σας και περαιτέρω πληροφορίες, απευθυνθείτε μέσω email στη διεύθυνση privacy@elli.eco ή ταχυδρομικώς στον υπεύθυνο επεξεργασία δεδομένων της Volkswagen Group Charging GmbH, Mollstraße 1, 10178 Βερολίνο.

Υπεύθυνος προστασίας δεδομένων

Ο υπεύθυνος προστασίας δεδομένων της εταιρείας μας βρίσκεται στη διάθεσή σας για ζητήματα που αφορούν στα δεδομένα προσωπικού χαρακτήρα:

Datenschutzbeauftragter der Volkswagen Group Charging GmbH
Mollstraße 1, 10178 Berlin
privacy@elli.eco

Έκδοση: 26.06.2020

7.2. Διαμόρφωση των Elli Charger Connect και Pro τοπικά

ΣΗΜΕΙΩΣΗ: Για περαιτέρω πληροφορίες σχετικά με τη διαμόρφωση, ανατρέξτε στο online εγχειρίδιο στην τοποθεσία web www.elli.eco/download.

ΠΡΟΫΠΟΘΕΣΗ: Το wallbox είναι εγκατεστημένο και έχετε το αυτοκόλλητο διαμόρφωσης, το οποίο παρέχεται μαζί με τον σταθμό φόρτισης.

1. **Αν η τροφοδοσία ρεύματος προς το wallbox είναι ενεργοποιημένη, απενεργοποιήστε την στον ηλεκτρικό πίνακα. Στη συνέχεια, ενεργοποιήστε ξανά την τροφοδοσία ρεύματος.**
2. **Η λυχνία LED που υποδηλώνει την κατάσταση του wallbox εμφανίζεται σταθερά αναμμένη με μπλε χρώμα και το Configuration Manager είναι προσβάσιμο.**
3. **Μείνετε κοντά στο wallbox, μαζί με τη φορητή συσκευή σας.**

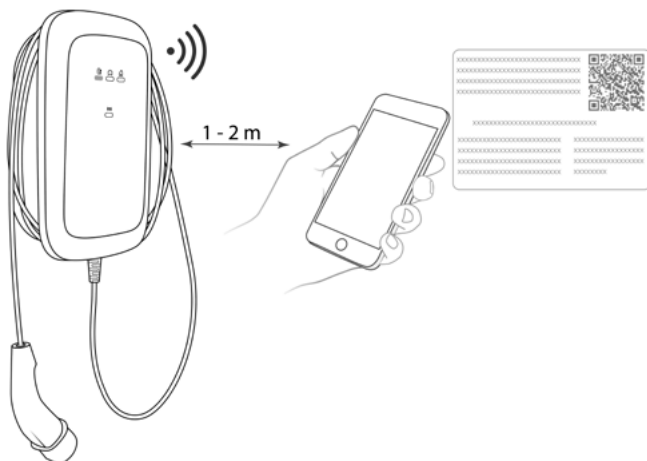

4. **Συνδεθείτε στο Wi-Fi Hotspot που αναφέρεται στο αυτοκόλλητο.**
5. **Ανοίξτε οποιοδήποτε πρόγραμμα περιήγησης στο διαδίκτυο στη φορητή συσκευή σας και εισαγάγετε τη διεύθυνση IP για τη σελίδα Ρύθμισης παραμέτρων: 192.168.123.4**
6. **Χρησιμοποιήστε τον κωδικό πρόσβασης της σελίδας ρύθμισης παραμέτρων, ο οποίος αναγράφεται στο αυτοκόλλητο, για να συνδεθείτε στο Configuration Manager.**
7. **Διαμορφώστε τις ρυθμίσεις του wallbox ανάλογα με τις απαιτήσεις σας:**
 - a. Δημιουργήστε μια σύνδεση στο διαδίκτυο για το wallbox, π.χ. ορίζοντας παραμέτρους πρόσβασης στο οικιακό σας Wi-Fi ή το τοπικό δίκτυο (LAN).
 - b. Επιλέξτε τις προσωπικές σας προτιμήσεις, όπως γλώσσα, κωδικό πρόσβασης σύνδεσης, χρήση καρτών φόρτισης για έλεγχο πρόσβασης.

7.3. Σύζευξη του Elli Charger Connect και του Pro με τον λογαριασμό της Εφαρμογής

Για να χρησιμοποιείτε όλες τις online υπηρεσίες που προσφέρει το Elli Charger Connect και το Elli Charger Pro, πρέπει να συνδέσετε το wallbox σας στον δικό σας λογαριασμό Elli.

1. Πραγματοποιήστε λήψη της Elli App.

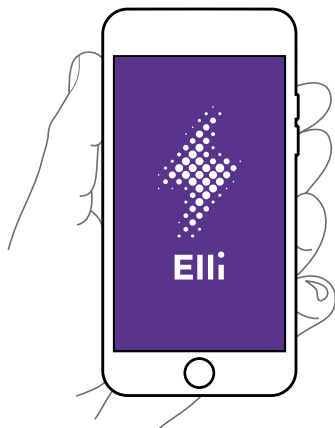

2. Δημιουργήστε έναν λογαριασμό ή συνδεθείτε.
3. Ακολουθήστε τα βήματα που εμφανίζονται στην Εφαρμογή.

8. Θέση σε λειτουργία

Γενική θέση σε λειτουργία

Πριν από τη σύνδεση του wallbox με το όχημα:

- 1. Καθαρίστε τη ζώνη σύνδεσης.**
- 2. Ελέγξτε τη σταθερότητα της συναρμολόγησης στον τοίχο.**
- 3. Ελέγξτε αν είναι σφιγμένες όλες οι βίδες και οι τερματικές συνδέσεις.**
- 4. Βεβαιωθείτε ότι δεν έχετε αφήσει ανοιχτές τις χαραγμένες οπές δρομολόγησης καλωδίων. Σφραγίστε τις με φυτευτούς κοχλίες, αν δεν περνάει καλώδιο μέσα από αυτές.**
- 5. Βεβαιωθείτε ότι όλοι οι στυπιοθλίπτες καλωδίων είναι καλά κλεισμένοι.**
- 6. Πραγματοποιήστε οπτική επιθεώρηση σύμφωνα με το πρωτόκολλο θέσης σε λειτουργία.**
- 7. Ενεργοποιήστε το ρεύμα εισόδου στο wallbox.**
- 8. Ελέγξτε τη λυχνία LED ένδειξης κατάστασης HMI.**
- 9. Θέστε σε λειτουργία σύμφωνα με το πρωτόκολλο θέσης σε λειτουργία και τις κανονιστικές απαιτήσεις, καθώς και τις επιπρόσθετες τοπικές απαιτήσεις σχετικά με την εγκατάσταση (εάν υπάρχουν τέτοιες).**
- 10. Πραγματοποιήστε ελέγχους λειτουργίας με προσομοιωτή ή EV και, ταυτόχρονα, ελέγξτε τη λυχνία LED ένδειξης κατάστασης HMI.**
- 11. Συμπληρώστε την αναφορά θέσης σε λειτουργία.**

Αν χρειάζεστε μια αναφορά θέσης σε λειτουργία, μπορείτε να βρείτε ένα παράδειγμα στη διεύθυνση www.elli.eco/download.

9. Συντήρηση

Ο κάτοχος του wallbox είναι υπεύθυνος για τη συντήρηση του σταθμού φόρτισης, κατά την οποία πρέπει να τηρούνται τόσο η νομοθεσία για την ασφάλεια των προσώπων, των ζώων και των περιουσιακών στοιχείων, όσο και οι οδηγίες εγκατάστασης που ισχύουν στη χώρα χρήσης.

- 1. Οι ακαθαρσίες και οι φυσικές οργανικές ουσίες στο εξωτερικό του σταθμού φόρτισης μπορούν να καθαρίζονται με ένα νοτισμένο μαλακό πανί.**
- 2. Ελέγξτε εάν έχει υποστεί ζημιά το βύσμα φόρτισης και εάν υπάρχουν ξένα σώματα. Καθαρίστε εάν είναι απαραίτητο.**
- 3. Να αναθέτετε τακτικά την επιθεώρηση του wallbox και της εγκατάστασής του σε έναν ηλεκτρολόγο και σε συμμόρφωση με τις τοπικές οδηγίες εγκατάστασης της χώρας σας.**

10. Επίλυση προβλημάτων

Συμβουλευθείτε Ένδειξη κατάστασης την ενότητα για την περιγραφή των ενδείξεων των λυχνιών LED του wallbox.



ΚΙΝΔΥΝΟΣ

Η θέση σε λειτουργία κατεστραμμένων ηλεκτρικών συσκευών ενέχει κίνδυνο ηλεκτροπληξίας, η οποία προκαλεί σοβαρό τραυματισμό ή θάνατο.

- Η επίλυση προβλημάτων πρέπει να πραγματοποιείται μόνο από έναν ειδικευμένο ηλεκτρολόγο, εκτός εάν ορίζεται διαφορετικά.



ΠΡΟΕΙΔΟΠΟΙΗΣΗ

Ενδεχόμενη αγνόηση ενός σφάλματος που υποδεικνύεται στο wallbox ενέχει κίνδυνο ηλεκτροπληξίας, η οποία προκαλεί τραυματισμό ή θάνατο.

- Αν εξακολουθεί να εμφανίζεται κάποιο από τα σφάλματα που αναφέρονται, επικοινωνήστε με το τμήμα υποστήριξης πελατών στη διεύθυνση support@elli.eco για να σας παρασχεθούν περαιτέρω υποδείξεις και να αποφευχθεί τυχόν πρόκληση ζημιάς στο wallbox σας.

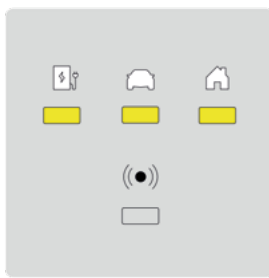
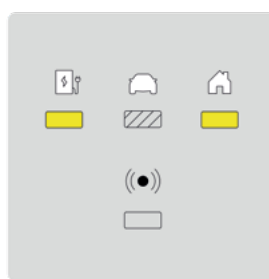
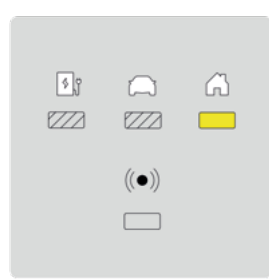

10.1. Καταστάσεις σφάλματος του wallbox

| Καταστάσεις LED | Κατά- σταση wallbox | Επεξήγηση |
|-----------------|---------------------------------------|--|
| | Εξουκο- νόμηση ενέ- ργειας | Είναι δυνατή η φόρτιση – Συνδέστε το wallbox στο όχημα για να ξεκινήσει το wallbox. |
| | Αποσύνδ | Δεν είναι δυνατή η φόρτιση – Ελέγξτε αν η τροφοδοσία ρεύματος προς το wallbox είναι ενεργοποιημένη στον πίνακα ηλεκτρικής τροφοδοσίας. |
| | Καλώδιο HMI μη συνδεδε- μένο | Δεν είναι δυνατή η φόρτιση – Ελέγξτε αν το καλώδιο HMI είναι σωστά συνδεδεμένο. |

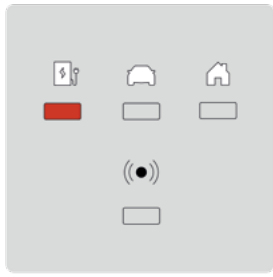
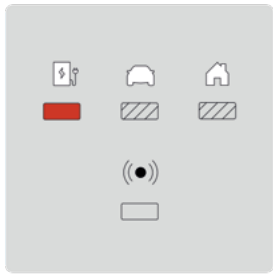
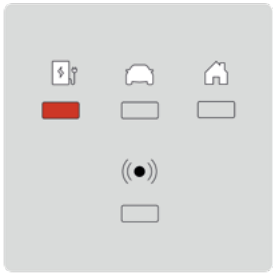
| | | |
|--|---|---|
|  | <p>Μείωση λειτουργικότητας λόγω πολύ υψηλής θερμοκρασίας</p> | <p>Είναι δυνατή η φόρτιση Λόγω υψηλής θερμοκρασίας, το wallbox επιτρέπει τη φόρτιση μόνο σε χαμηλότερα επίπεδα ισχύος. Μόλις το wallbox επανέλθει σε φυσιολογική θερμοκρασία, θα συνεχιστεί η φόρτιση με τη μέγιστη ισχύ.</p> |
|  | <p>Παύση φόρτισης πηνίου μετασχηματιστή ρεύματος/Συστήματος Διαχείρισης Οικιακής Ενέργειας</p> | <p>Δεν είναι δυνατή η φόρτιση Η κατανάλωση οικιακής ενέργειας είναι πολύ υψηλή και δεν επιτρέπει τη φόρτιση. Το wallbox ξεκινά ξανά τη φόρτιση όταν είναι διαθέσιμη η τροφοδοσία.</p> |
|  | <p>Μείωση λειτουργικότητας πηνίου μετασχηματιστή ρεύματος/Συστήματος Διαχείρισης Οικιακής Ενέργειας</p> | <p>Είναι δυνατή η φόρτιση Όταν η κατανάλωση οικιακής ενέργειας είναι υψηλή, το wallbox επιτρέπει τη φόρτιση μόνο σε χαμηλότερα επίπεδα ισχύος. Όταν η κατανάλωση οικιακής ενέργειας είναι κανονική, το wallbox επιτρέπει τη φόρτιση με τη μέγιστη ισχύ.</p> |
|  | <p>Απώλεια επικοινωνίας με το Σύστημα Διαχείρισης Οικιακής Ενέργειας</p> | <p>Είναι δυνατή η φόρτιση Το wallbox αδυνατεί να επικοινωνήσει με το δίκτυο του Συστήματος Διαχείρισης Οικιακής Ενέργειας.</p> <ul style="list-style-type: none"> – Κατά τη χρήση του Configuration Manager, ελέγξτε τη διαμόρφωση δικτύου. – Κατά τη χρήση του Configuration Manager, ελέγξτε τη διαμόρφωση του Συστήματος Διαχείρισης Οικιακής Ενέργειας. |

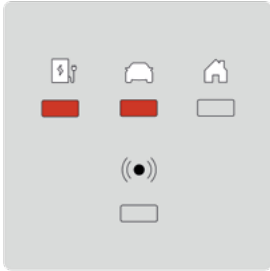
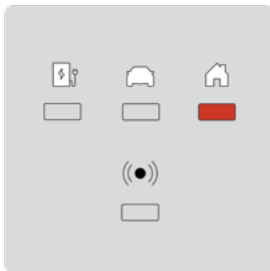
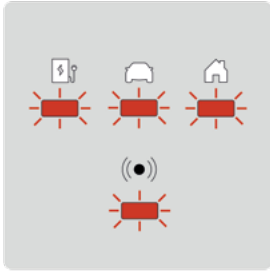
| | | |
|--|--|--|
|  | <p>Αυτοδιαγνωστικό σφάλμα ή πάγωμα επεξεργαστή</p> | <p>Δεν είναι δυνατή η φόρτιση Το wallbox έχει εντοπίσει ένα εσωτερικό σφάλμα κατά τη διάρκεια ενός αυτοδιαγνωστικού ελέγχου.</p> <ul style="list-style-type: none"> – Απενεργοποιήστε το wallbox από τον πίνακα ηλεκτρικής τροφοδοσίας. Ενεργοποιήστε ξανά το wallbox για επανεκκίνηση. – Αν το σφάλμα παραμένει, ελέγξτε αν το καλώδιο HMI είναι σωστά συνδεδεμένο. |
|  | <p>Κρίσιμο επίπεδο θερμοκρασίας</p> | <p>Δεν είναι δυνατή η φόρτιση Αυτό το σφάλμα προκύπτει όταν η θερμοκρασία μέσα στο wallbox είναι πολύ υψηλή.</p> <ul style="list-style-type: none"> – Αν το wallbox δεν ανακάμπτει από την κατάσταση κρίσιμου επιπέδου θερμοκρασίας, αποσυνδέστε το από το όχημα. Περιμένετε τουλάχιστον μία ώρα για να κρυώσει το wallbox. – Αν αυτό το σφάλμα προκύπτει πιο συχνά, βεβαιωθείτε ότι το wallbox προστατεύεται από πηγές θερμότητας (άμεση ηλιακή ακτινοβολία). |
|  | <p>Απώλεια προστασίας γείωσης</p> | <p>Δεν είναι δυνατή η φόρτιση ΣΗΜΕΙΩΣΗ: Ο Elli Charger ανιχνεύει αν είναι σωστά γειωμένο, καταμετρώντας την τάση L1 προς Γείωση.</p> <ul style="list-style-type: none"> – Κάντε πολλές μετρήσεις της τάσης μεταξύ L1 και Γείωσης: <p>A – Αν η τάση είναι κοντά στα 0 V, τότε μπορεί να έχει γίνει αμοιβαία ανταλλαγή των συνδέσεων L1 και N.</p> <p>B – Αν οι τάσεις είναι διαφορετικές σε κάθε μέτρηση, είναι πιθανό να υπάρχει διακύμανση της γείωσης.</p> <p>Πιθανές λύσεις:</p> <ul style="list-style-type: none"> – Για τα συστήματα γείωσης TN και TT (δεν ισχύει για μονοφασικά συστήματα χωρίς ουδέτερο): Ελέγξτε αν το wallbox είναι σωστά γειωμένο. – Σε περίπτωση δικτύου IT ή μονοφασικού χωρίς ουδέτερο, απενεργοποιήστε τη λειτουργία επίβλεψης της γείωσης μέσω του μικροδιακόπτη DIP 5 της Ομάδας A. – Αν συνεχίζει να υφίσταται το σφάλμα, και έχει εξασφαλιστεί η ασφαλής λειτουργία του wallbox και της εγκατάστασης εισερχόμενου ρεύματος, απενεργοποιήστε τη λειτουργία επίβλεψης της γείωσης μέσω του μικροδιακόπτη DIP 5 της Ομάδας A. |

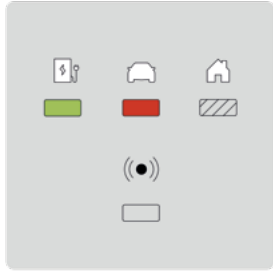
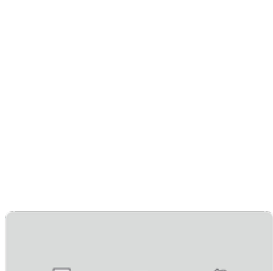
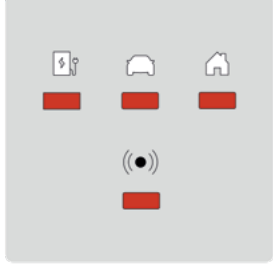
| | | |
|--|--|--|
|  | <p>Ρεύμα διαρροής προς γη</p> | <p>Δεν είναι δυνατή η φόρτιση Το wallbox έχει εντοπίσει μια διαρροή ρεύματος προς γη (γείωση), η οποία προκαλείται από το όχημα.</p> <ul style="list-style-type: none"> – Αν το όχημά σας είναι συνδεδεμένο με το wallbox, αποσυνδέστε το. Περιμένετε μέχρι το wallbox να τεθεί σε αδράνεια προτού επανασυνδέσετε το όχημά σας. – Αν το όχημα δεν είναι συνδεδεμένο στο wallbox, απενεργοποιήστε το wallbox από τον πίνακα ηλεκτρικής τροφοδοσίας. Ενεργοποιήστε ξανά το wallbox για επανεκκίνηση. – Αν εξακολουθεί να υφίσταται το σφάλμα, ελέγξτε το καλώδιο φόρτισης και τον συνδετήρα για ακαθαρσίες ή άλλου είδους βλάβη. – Αν δεν διορθωθεί το σφάλμα, επικοινωνήστε με το κέντρο υποστήριξης πελατών με το οποίο συνεργάζεστε. |
|  | <p>Μη έγκυρη διαμόρφωση πηνίου μετασχηματιστή ρεύματος</p> | <p>Δεν είναι δυνατή η φόρτιση</p> <ul style="list-style-type: none"> – Ελέγξτε αν οι ρυθμίσεις των μικροδιακοπών DIP αντιστοιχούν στις ρυθμίσεις που αναφέρονται στο παρόν εγχειρίδιο. |
|  | <p>Ασυμφωνία κατάστασης ρελέ</p> | <p>Δεν είναι δυνατή η φόρτιση Τα ρελέ εξόδου είναι συγκολλημένα μεταξύ τους.</p> <p>ΠΡΟΕΙΔΟΠΟΙΗΣΗ: Κίνδυνος ηλεκτροπληξίας</p> <p>Αν το wallbox είναι ενεργοποιημένο, μπορεί να υπάρχει ενεργός τάση στον συνδετήρα φόρτισης.</p> <ol style="list-style-type: none"> 1. Απενεργοποιήστε το wallbox από τον πίνακα ηλεκτρικής τροφοδοσίας. 2. Αν το όχημα παραμένει συνδεδεμένο στο wallbox, αποσυνδέστε το καλώδιο φόρτισης από το όχημά σας και τοποθετήστε το καπάκι στον συνδετήρα του καλωδίου. 3. Ενεργοποιήστε ξανά το wallbox για επανεκκίνηση. 4. Αν εξακολουθεί να υφίσταται το σφάλμα, απενεργοποιήστε μόνιμα το wallbox και αποθηκεύστε το με ασφάλεια. Καλέστε το κέντρο υποστήριξης πελατών και ζητήστε αντικατάσταση του wallbox. |

| | | |
|---|---|--|
|  | <p>Μη έγκυρη επικοινωνία οχήματος</p> | <p>Δεν είναι δυνατή η φόρτιση</p> <p>Το καλώδιο-οδηγός μπορεί να έχει βραχυκυκλώσει και να υπάρχει διαρροή προς τη γείωση.</p> <ul style="list-style-type: none"> – Αν το όχημά σας είναι συνδεδεμένο με το wallbox, αποσυνδέστε το. Περιμένετε μέχρι το wallbox να τεθεί σε αδράνεια προτού επανασυνδέσετε το όχημά σας. – Αν το σφάλμα εξακολουθεί να υφίσταται, όταν το όχημα δεν είναι συνδεδεμένο, ελέγξτε αν υπάρχουν ακαθαρσίες ή άλλου είδους ζημιά στο καλώδιο φόρτισης και τον συνδετήρα. |
|  | <p>Το wallbox έχει ρυθμιστεί ες αποστάσεως σε μη λειτουργική κατάσταση*</p> | <p>Δεν είναι δυνατή η φόρτιση</p> <ul style="list-style-type: none"> – Ελέγξτε τις ρυθμίσεις του wallbox στην Elli App. – Αν το σφάλμα παραμένει, επικοινωνήστε με το κέντρο υποστήριξης πελατών με το οποίο συνεργάζεστε για να ελέγξουν τις ρυθμίσεις σας. |
|  | <p>Δεν βρέθηκε η πλακέτα επικοινωνίας*</p> | <p>Δεν είναι δυνατή η φόρτιση</p> <ul style="list-style-type: none"> – Απενεργοποιήστε το wallbox από τον πίνακα ηλεκτρικής τροφοδοσίας. Ενεργοποιήστε ξανά το wallbox για επανεκκίνηση. – Ελέγξτε αν το wallbox συνδέεται σωστά ανάμεσα στον ηλεκτρικό πίνακα και την πλακέτα επικοινωνίας. |
|  | <p>Το wallbox είναι εκτός λειτουργίας λόγω απροσδόκητου/εσωτερικού σφάλματος</p> | <p>Δεν είναι δυνατή η φόρτιση</p> <ul style="list-style-type: none"> – Αν το όχημά σας είναι συνδεδεμένο με το wallbox, αποσυνδέστε το. Περιμένετε μέχρι το wallbox να τεθεί σε αδράνεια προτού επανασυνδέσετε το όχημα. – Αν το όχημα δεν είναι συνδεδεμένο στο wallbox, απενεργοποιήστε το wallbox από τον πίνακα ηλεκτρικής τροφοδοσίας. Ενεργοποιήστε ξανά το wallbox για επανεκκίνηση. – Αν δεν διορθωθεί το σφάλμα, επικοινωνήστε με το κέντρο υποστήριξης πελατών με το οποίο συνεργάζεστε. |
|  | <p>Αυτήν τη στιγμή δεν είναι συνδεδεμένο με τα συστήματα πληροφοριών (IT) του Elli*</p> | <p>Είναι δυνατή η φόρτιση</p> <p>Η φόρτιση είναι ακόμη εφικτή με τις πρόσφατα αποδεκτές κάρτες ή χωρίς έλεγχο πρόσβασης.</p> <ul style="list-style-type: none"> – Χρησιμοποιήστε το Configuration Manager για να βεβαιωθείτε ότι οι ρυθμίσεις δικτύου είναι σωστές. |

| | | |
|---|--|--|
|  | <p>Ο τοπικός έλεγχος ταυτότητας (π.χ. κάρτα φόρτισης) απορρίφθηκε*</p> | <p>Δεν επιτρέπεται η φόρτιση</p> <ul style="list-style-type: none"> Χρησιμοποιήστε μια κάρτα φόρτισης η οποία επιτρέπεται να φορτίσει για να αποκτήσετε πρόσβαση. Ελέγξτε τις ρυθμίσεις ελέγχου πρόσβασης στην Elli App. Αν το σφάλμα παραμένει, επικοινωνήστε με το κέντρο υποστήριξης πελατών με το οποίο συνεργάζεστε για να ελέγξουν τις ρυθμίσεις και την κάρτα φόρτισής σας. |
|---|--|--|

* Μόνο για τους Elli Charger Connect και Elli Charger Pro.

10.2. Προσαρμογή του μήκους του καλωδίου φόρτισης

- Χαλαρώστε τις δύο βίδες του ανακουφιστικού καταπόνησης του καλωδίου φόρτισης με ένα κατσαβίδι Torx 10.
- Κρατήστε το καλώδιο και προσαρμόστε τη θέση του στηρίγματος του καλωδίου φόρτισης περιστρέφοντάς το αριστερόστροφα.
- Όταν επιτευχθεί το επιθυμητό μήκος, προσαρμόστε τον προσανατολισμό του στηρίγματος του καλωδίου φόρτισης και σφίξτε τις δύο βίδες του ανακουφιστικού καταπόνησης με τιμή ροπής 4 Nm.

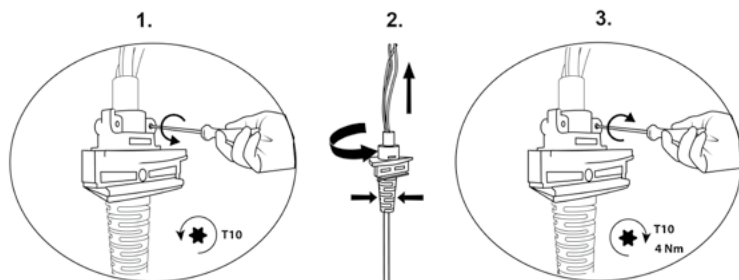

- Προσαρμόστε το μήκος των καλωδίων όπως απαιτείται.

11. Θέση εκτός λειτουργίας



Βλ. τις αντίστοιχες εικόνες στις οδηγίες χρήσης B.



ΚΙΝΔΥΝΟΣ

Η εργασία σε ηλεκτρικές εγκαταστάσεις χωρίς τις κατάλληλες προφυλάξεις θα προκαλέσει κίνδυνο ηλεκτροπληξίας, και ως εκ τούτου σοβαρό τραυματισμό ή θάνατο.

- Βεβαιωθείτε ότι δεν είναι δυνατή η σύνδεση στο ρεύμα κατά την εγκατάσταση.
- Τοποθετήστε ταινία και προειδοποιητικά σήματα για τη σήμανση των περιοχών εργασίας. Βεβαιωθείτε ότι δεν εισέρχονται μη εξουσιοδοτημένα άτομα στις περιοχές εργασίας.

- 1. Απενεργοποιήστε την τροφοδοσία ρεύματος του wallbox και βεβαιωθείτε ότι η τροφοδοσία ρεύματος παραμένει απενεργοποιημένη, τοποθετώντας προειδοποιητικά σήματα για την αποφυγή τυχαίας επανενεργοποίησης της παροχής ρεύματος.**
- 2. Χρησιμοποιήστε μια πλαστική κάρτα ή κάποιο παρόμοιο πλαστικό εργαλείο για την αφαίρεση του πλαισίου συγκράτησης χωρίς να ασκείτε ιδιαίτερη δύναμη και χωρίς να προκληθεί οποιαδήποτε ζημιά σε αυτό.**
- 3. Αφαιρέστε τις βίδες από το μπροστινό κάλυμμα. Αφαιρέστε το μπροστινό κάλυμμα και κρατήστε το κοντά στην κύρια μονάδα, ενώ αποσυνδέετε το καλώδιο HMI και, προαιρετικά, εάν υπάρχει, το καλώδιο RFID.**
- 4. Για να συνεχίσετε την αποσυναρμολόγηση του wallbox, ακολουθήστε τα βήματα εγκατάστασης του κεφαλαίου Εγκατάσταση wallbox.**

12. Απόρριψη

Μετά τη θέση του wallbox εκτός λειτουργίας, η απόρριψή του πρέπει να πραγματοποιηθεί σύμφωνα με τους τοπικά ισχύοντες κανονισμούς απόρριψης αποβλήτων.



Σύμφωνα με τα πρότυπα που αφορούν τα απόβλητα ηλεκτρικού και ηλεκτρονικού εξοπλισμού, το παρόν wallbox φέρει τη σήμανση με τον διαγεγραμμένο κάδο απορριμμάτων. Αυτό υποδεικνύει ότι το wallbox δεν πρέπει να απορρίπτεται μαζί με τα λοιπά οικιακά απορρίμματα. Αντίθετα, θα πρέπει το wallbox να απορρίπτεται σε ένα τοπικό σημείο συλλογής ηλεκτρικών/ηλεκτρονικών συσκευών, ώστε να καταστεί δυνατή η ανακύκλωση και, κατά συνέπεια, να αποφευχθούν αρνητικές και επικίνδυνες επιπτώσεις στο περιβάλλον. Ζητήστε από τις τοπικές ή δημοτικές σας αρχές να σας ενημερώσουν για τις σχετικές διευθύνσεις.



Η ανακύκλωση υλικών εξοικονομεί πρώτες ύλες και ενέργεια και συμβάλλει σημαντικά στη διατήρηση του περιβάλλοντος.

13. Παράρτημα

13.1. Εγγύηση

Ο κατασκευαστής του παρόντος wallbox δεν φέρει ευθύνη για τυχόν ελαττώματα ή ζημιά λόγω μη συμμόρφωσης προς τις οδηγίες λειτουργίας και εγκατάστασης ή για ελαττώματα που προκύπτουν εκ της φυσιολογικής χρήσης και φθοράς.

Η παρούσα εξαίρεση από την ευθύνη ισχύει ιδιαίτερα για:

- Ακατάλληλη αποθήκευση, εγκατάσταση ή χρήση.
- Εγκατάσταση, θέση σε λειτουργία ή επισκευή από μη εγκεκριμένο ηλεκτρολόγο.
- Χρήση μη γνήσιων ανταλλακτικών.
- Η χρήση υλικών που δεν αναφέρονται στο παρόν εγχειρίδιο για την εγκατάσταση, τη λειτουργία, τη συντήρηση ή/και το σέρβις του wallbox καθιστά άκυρη την εγγύηση και ο κατασκευαστής δεν ευθύνεται για ελαττώματα ή ζημιά εκ της χρήσης αυτών. Αυτό ισχύει κατηγορηματικά για υλικά που περιέχουν σιλικόνη ή φώσφορο.
- Μετατροπές του wallbox ή των εξαρτημάτων του που δεν συμμορφώνονται με την προβλεπόμενη χρήση τους.
- Αδυναμία παροχής οποιασδήποτε σχετικής τεκμηρίωσης της εγκατάστασης που πραγματοποιήθηκε (π.χ. αναφορά θέσης σε λειτουργία).

13.2. Δήλωση συμμόρφωσης με τα πρότυπα της ΕΕ

Ο κατασκευαστής δηλώνει ότι ο παρών σταθμός φόρτισης έχει κατασκευαστεί και διατίθεται σύμφωνα με τις ακόλουθες οδηγίες και τους κανονισμούς:

- EN/IEC 61851-1 (2017)
- EN/IEC 61851-21-2 (2018)
- EN/IEC 61000-3-2 (2014)
- EN/IEC 61000-3-3 (2013)
- EN 301 489-1 V2.2.0
- EN 301 489-3 V2.1.1
- EN 301 489-17 V3.2.0
- EN 301 489-52 V1.1.0
- EN 301 908-1 V11.1.1
- EN 301 511 V12.5.1
- EN 300 330 V2.1.1
- EN 300 328 V2.1.1
- EN 301 893 V2.1.1

Η πλήρης Δήλωση Συμμόρφωσης με το πρότυπο CE είναι διαθέσιμη στη διεύθυνση www.elli.eco/download.

13.3. Γλωσσάριο

| Συντομογραφίες και ακρωνύμια | Τι σημαίνει |
|--------------------------------------|--|
| AC | Εναλλασσόμενο ρεύμα |
| CP | Control Pilot (Κύκλωμα πιλοτικού ελέγχου) |
| DC | Συνεχές ρεύμα |
| ELS | Earth Leakage Sensor (Αισθητήρας διαρροής προς το έδαφος) |
| EV | Electric Vehicle (Ηλεκτρικό όχημα) |
| GDPR | General Data Protection Regulation (Γενικός κανονισμός για την προστασία δεδομένων) |
| HEMS | Σύστημα Διαχείρισης Οικιακής Ενέργειας |
| HMI | Human Machine Interface (Διεπαφή ανθρώπου - μηχανής) |
| LED | Φωτοдиодος |
| MCB | Μικροαυτόματος διακόπτης |
| MID | Measuring Instruments Directive (Οδηγία για τα όργανα μέτρησης) |
| NFC | Επικοινωνία κοντινού πεδίου |
| OCPP | Open Charge Point Protocol (Ανοικτό πρωτόκολλο σημείου φόρτισης) |
| PCB | Πλακέτα τυπωμένου κυκλώματος |
| PE | Προστατευτική γείωση |
| RFID | Ταυτοποίηση μέσω ραδιοσυχνότητας |
| Διάταξη προστασίας διαρροής ρεύματος | Ανίχνευση διαρροής ρεύματος |
| Μικροδιακόπτης DIP | Διακόπτης σε διπλή σειριακή διάταξη |



Distribution of Elli Charger by

Elli  A BRAND OF THE VOLKSWAGEN GROUP

Volkswagen Group Charging GmbH
Mollstraße 1, 10178 Berlin
Germany

support@elli.eco
www.elli.eco

Article Number of manual
2035811

empowering electric life.



Manual

Elli Charger
Elli Charger Connect
Elli Charger Pro



Manufacturer of this wallbox:

EVBox Manufacturing B.V.
P/A Fred. Roeskestraat 115,
1076 EE, Amsterdam, NL

Configuration sticker

Take the configuration sticker found in the packaging and place it on this page.

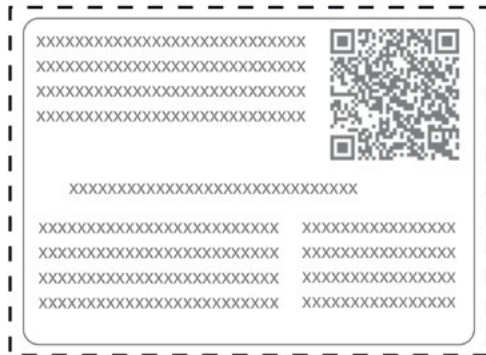
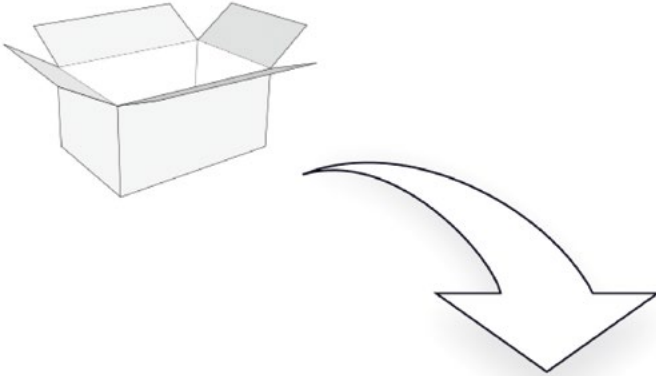

Install Wall Bracket



1.

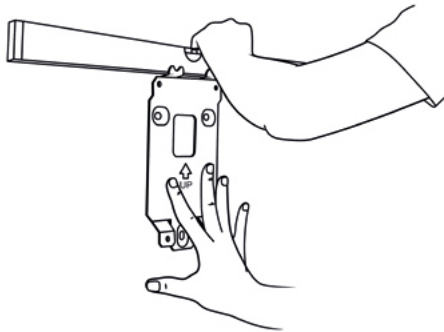

2.

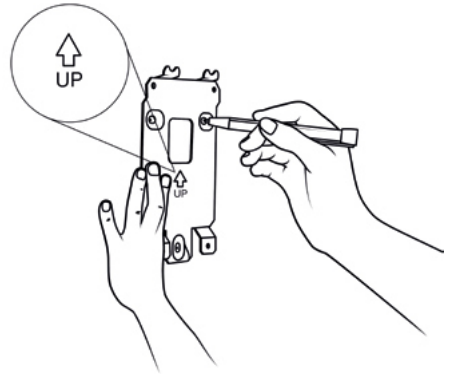

3. a. b.

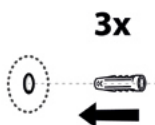
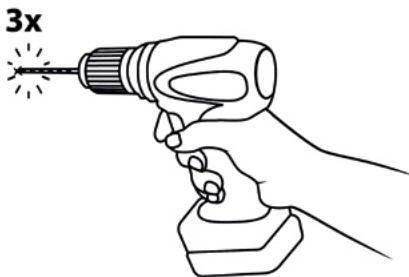

4.

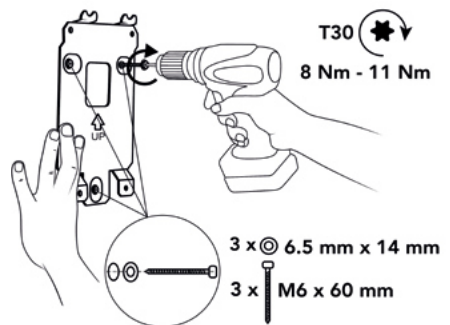

Prepare main assembly for installation



1. a.

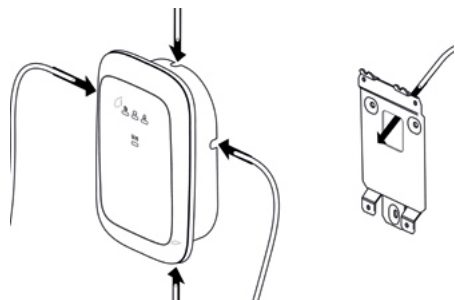

1. b.

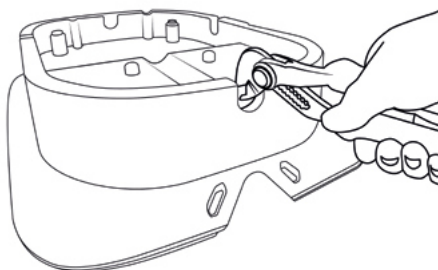

1. c.

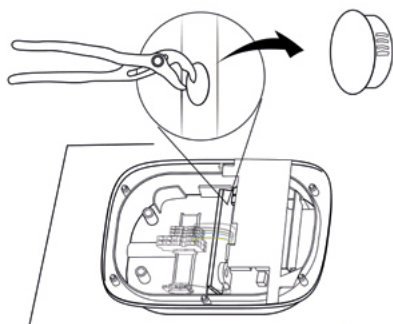
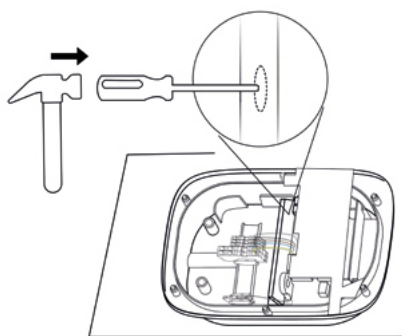

2. a.

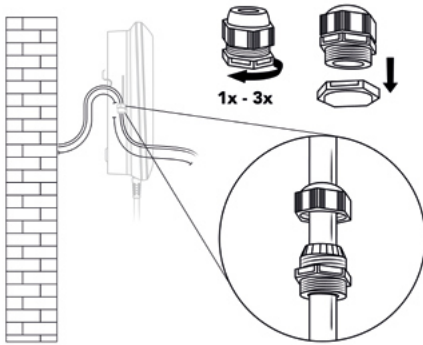

2. b.

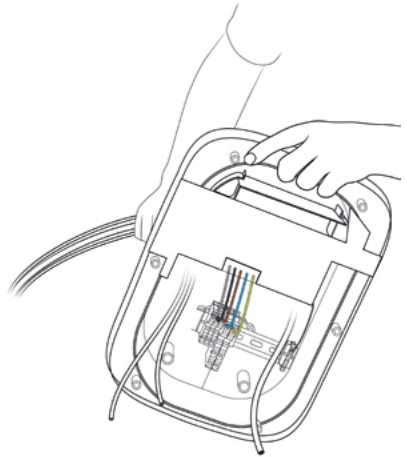

2. c.

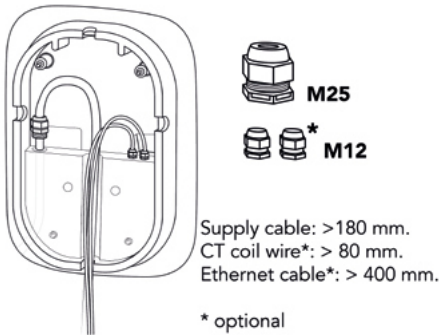

1x - 3x

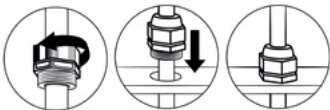

2. d.

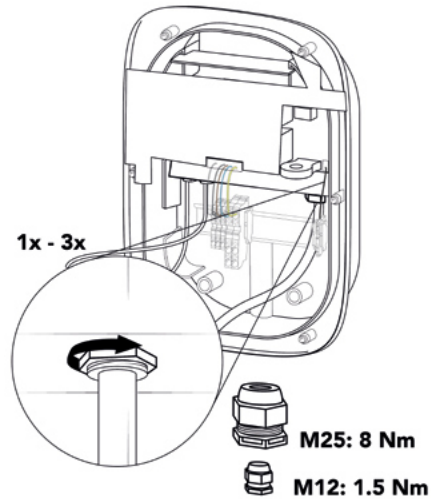

Mount main assembly onto wall bracket



1.

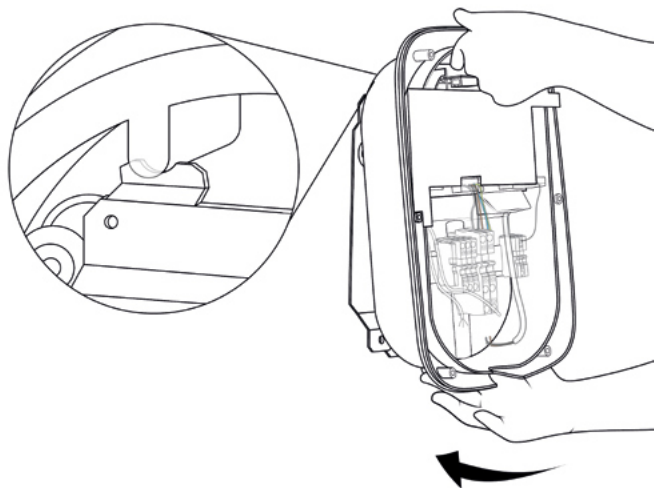

2.

T30 

7.3 Nm - 8.6 Nm





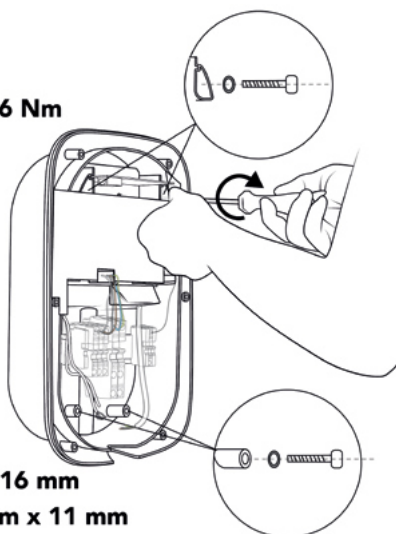







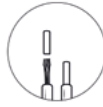



4 x  M6 x 16 mm

4 x  6.6 mm x 11 mm



Assemble the wallbox



| 1. |  Solid wire |  Stranded wire |  Uninsulated ferrules |  Insulated ferrules |
|---------------|---|--|---|--|
| 1-phase mains |  |  |  |  |
| 3-phase mains |  |  |  |  |
| CT coil |  |  |  |  |

1.a.

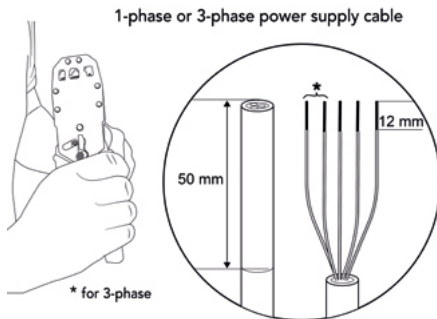

1-phase or 3-phase power supply cable

50 mm

12 mm

* for 3-phase

1.b.

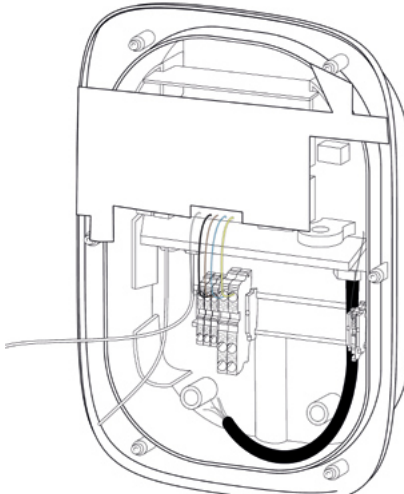

A. Elli Charger Pro with kWh meter

A. a.

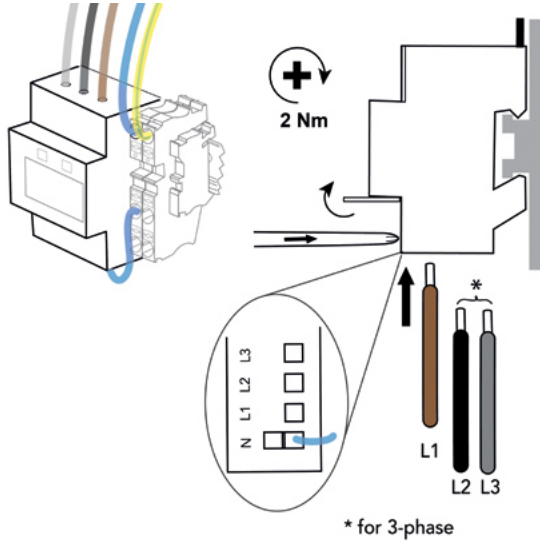

A. b.

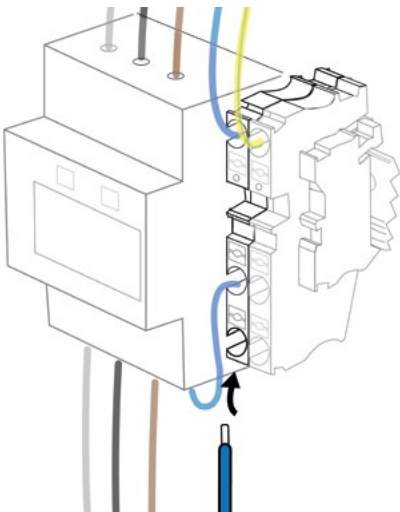

A. c.

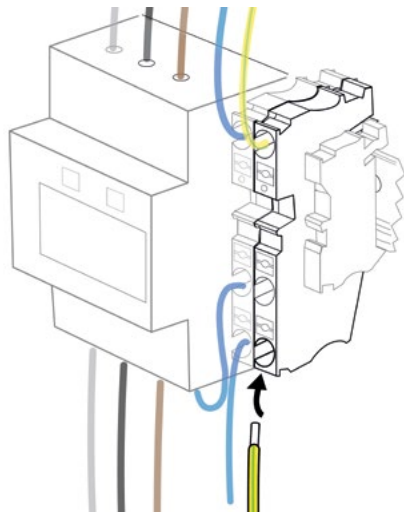



B. Elli Charger and Elli Charger Connect without kWh meter

B. a.

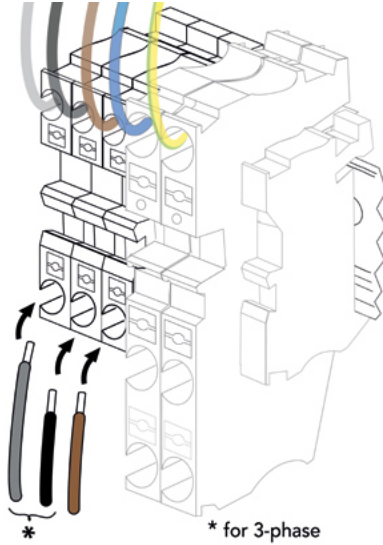

B. b.

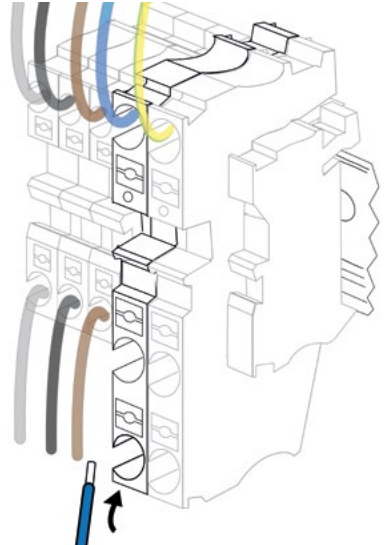

B. c.

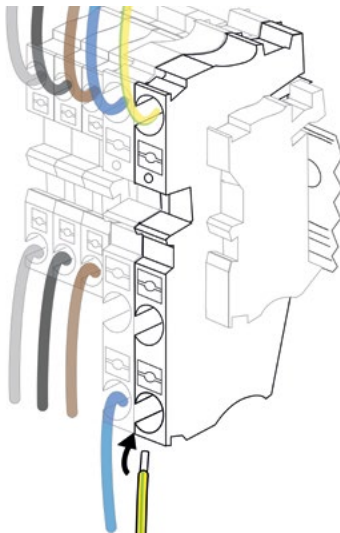

2. a.

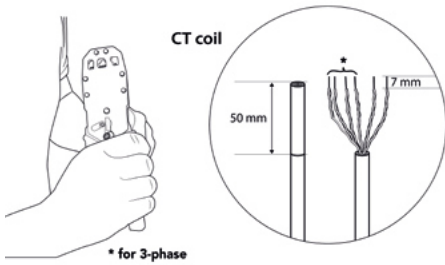

2. b.

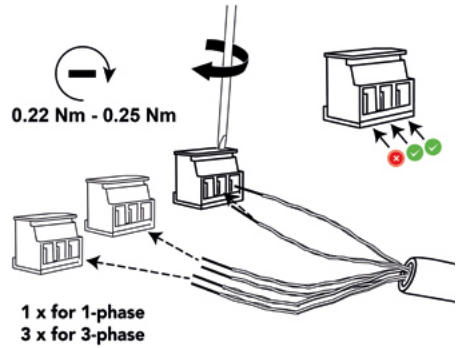

2. c.

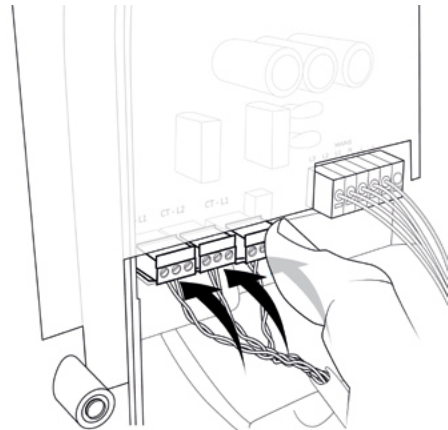

3. a.

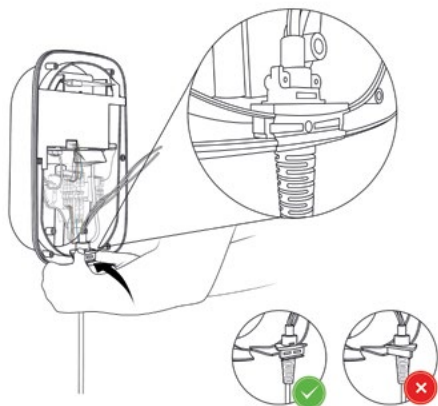

3. b.

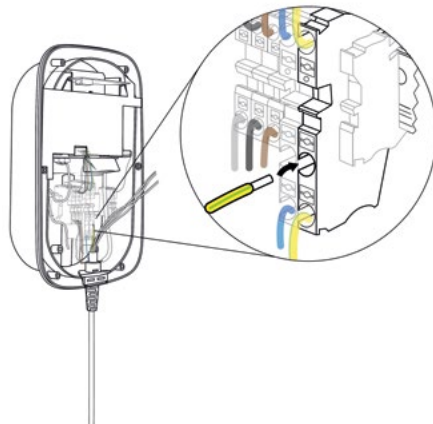

3. c.

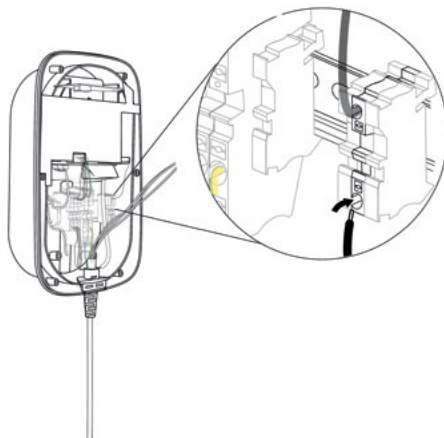

3. d.

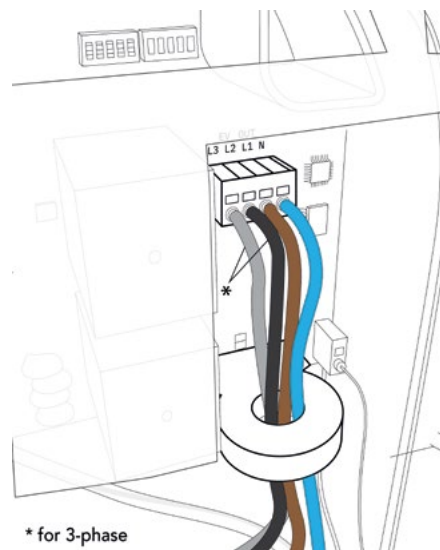

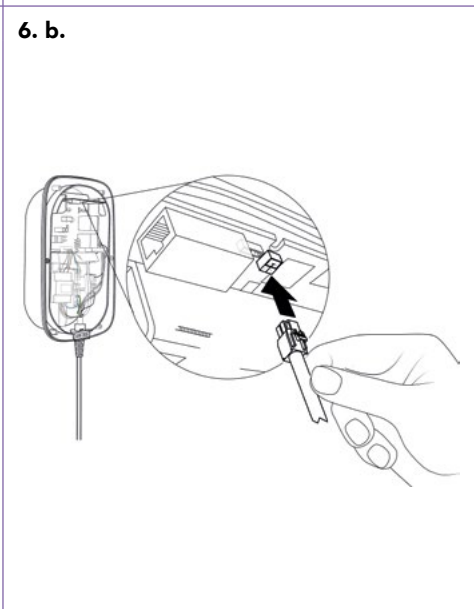
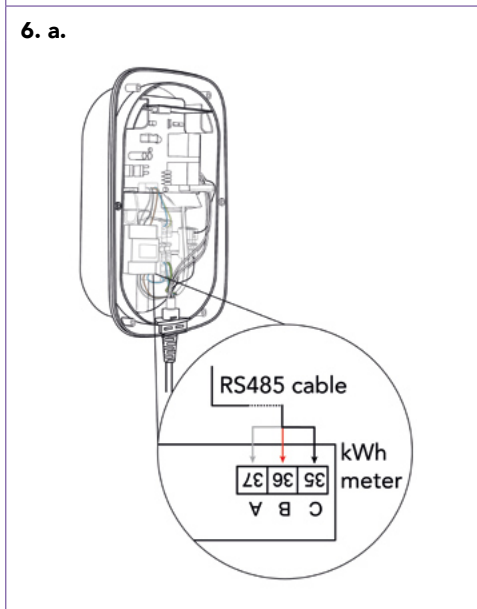
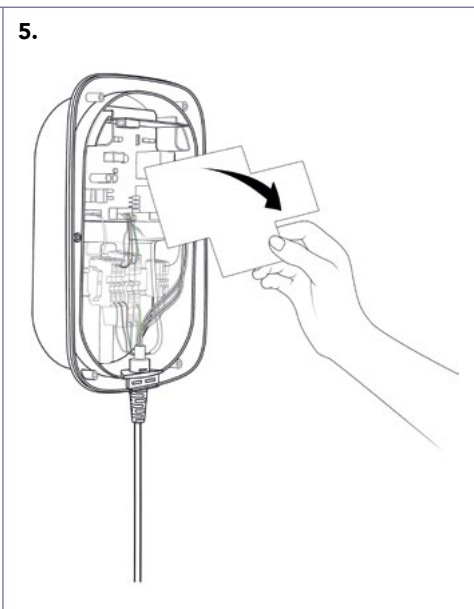
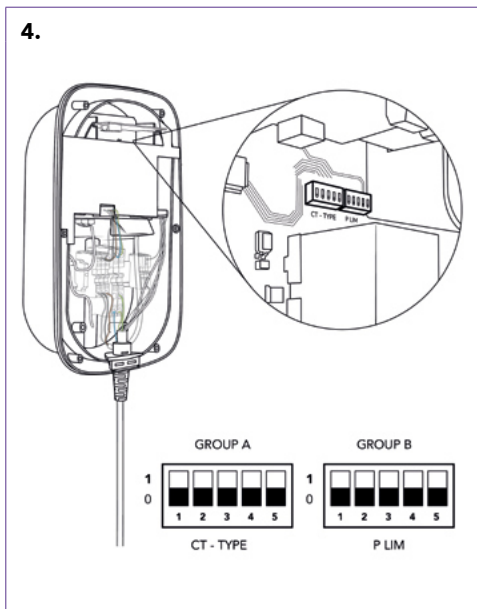

7. a.

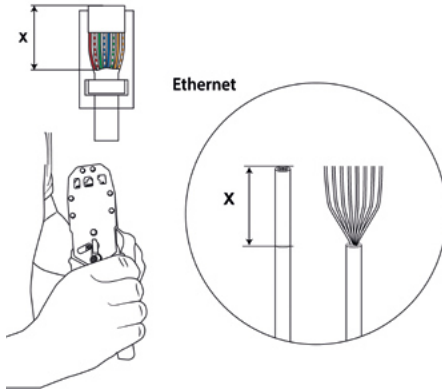

7. b.

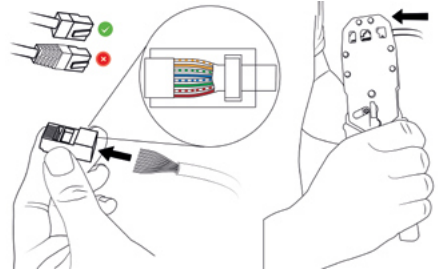

7. c.

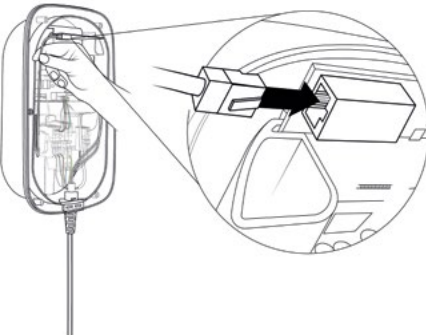

8. a.

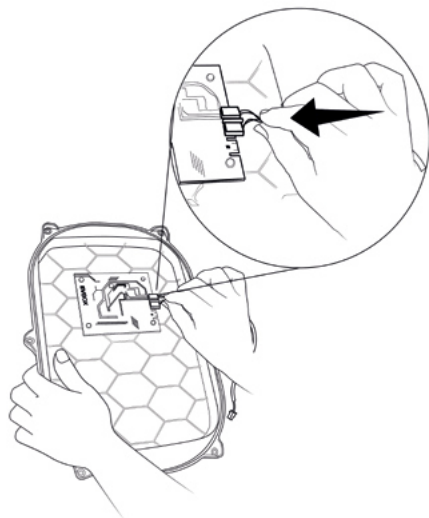

8. b.



8. c.

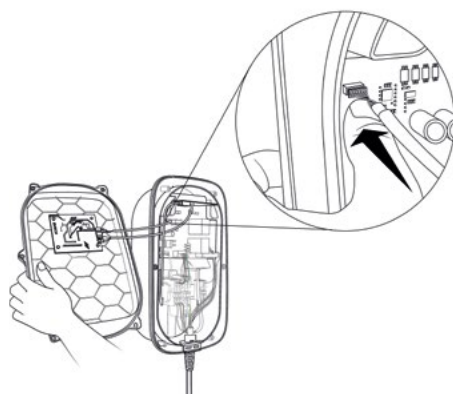

8. d.

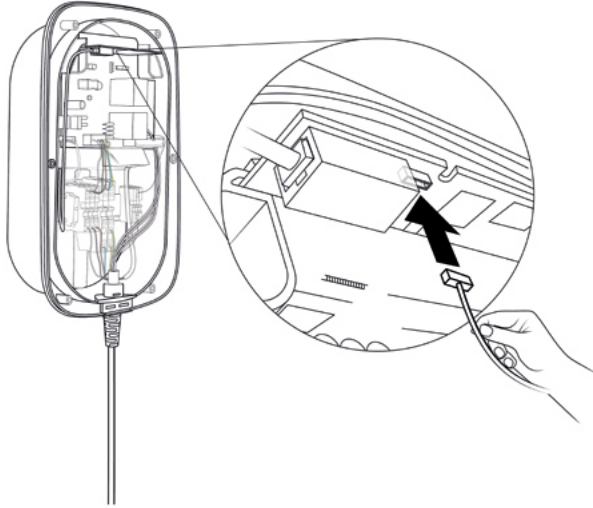

8. e.

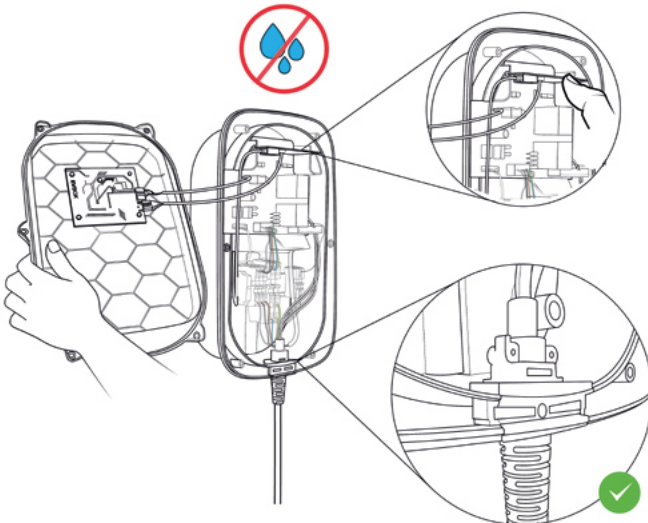

8. f.

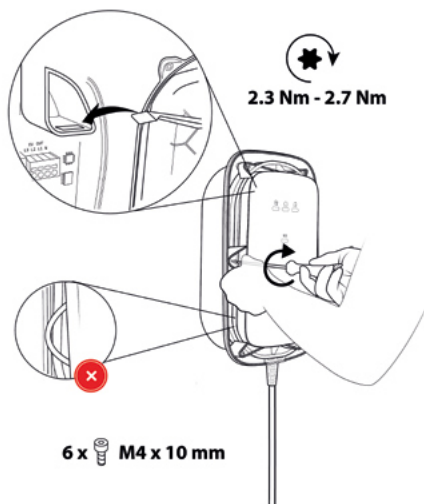

9.

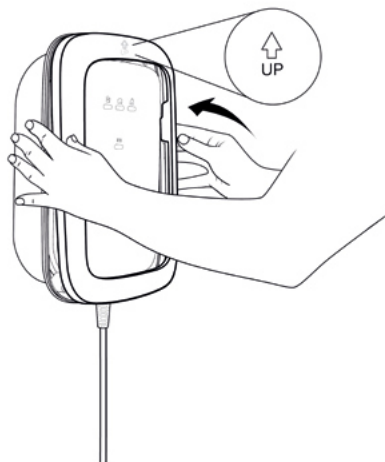

10.

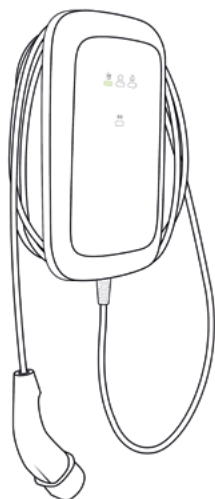

11.

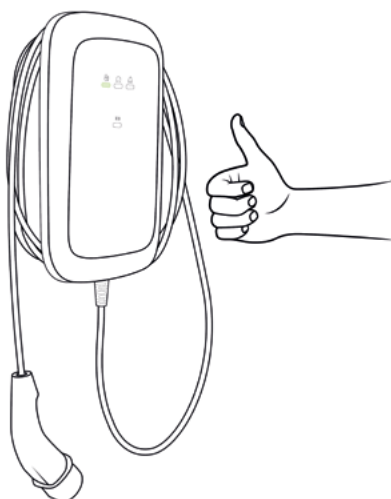

Decommissioning



1.

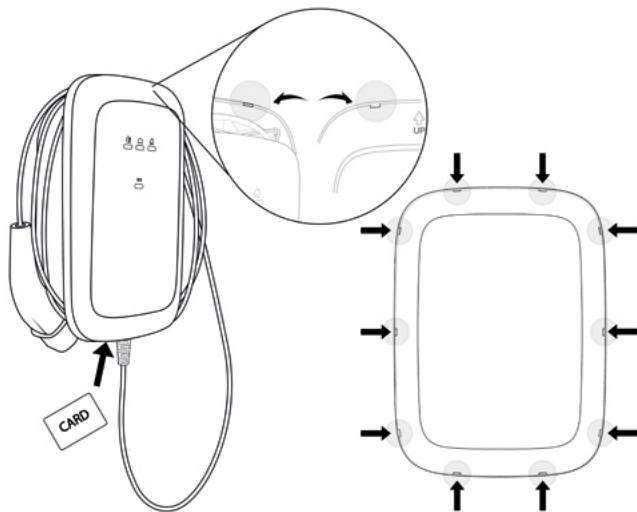

2.

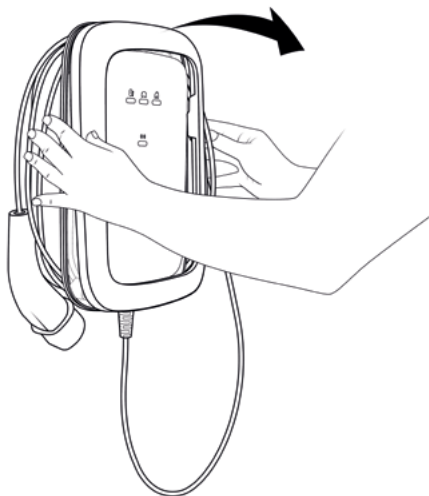



Distribution of Elli Charger by

Elli  A BRAND OF THE VOLKSWAGEN GROUP

Volkswagen Group Charging GmbH
Mollstraße 1, 10178 Berlin
Germany

support@elli.eco
www.elli.eco

Article Number of manual
2023187